

FOR CAR USE ONLY/NUR FÜR AUTOMOBILGEBRAUCH/POUR APPLICATION AUTOMOBILE
UNIQUEMENT/SOLO PARA USO EN AUTOMÓVILES/PER IL SOLO UTILIZZO IN AUTOMOBILE



INSTALLATION KIT FOR
INE-F904D / iLX-F903D / iLX-F905D / iLX-F115D

KIT-F9FO-TRA

Ford Transit Custom 2018 →



Installation Manual
Einbauanleitung
Manuel d'installation
Manual de instalación
Manuale di installazione

Version 3.0

WARNING

EN

Before installing or connecting the unit, please read the following thoroughly for proper use.



WARNING

MAKE THE CORRECT CONNECTIONS.

Failure to make the proper connections may result in fire or product damage.

USE ONLY IN CARS WITH A 12 VOLT NEGATIVE GROUND.

(Check with your dealer if you are not sure.) Failure to do so may result in fire, etc.

BEFORE WIRING, DISCONNECT THE CABLE FROM THE NEGATIVE BATTERY TERMINAL.

Failure to do so may result in electric shock or injury due to electrical shorts.

DO NOT ALLOW CABLES TO BECOME ENTANGLED IN SURROUNDING OBJECTS.

Arrange wiring and cables in compliance with the manual to prevent obstructions when driving. Cables or wiring that obstruct or hang up on places such as the steering wheel, shift lever, brake pedals, etc. can be extremely hazardous.

DO NOT SPLICE INTO ELECTRICAL CABLES.

Never cut away cable insulation to supply power to other equipment. Doing so will exceed the current carrying capacity of the wire and result in fire or electric shock.

DO NOT DAMAGE PIPE OR WIRING WHEN DRILLING HOLES.

When drilling holes in the chassis for installation, take precautions so as not to contact, damage or obstruct pipes, fuel lines, tanks or electrical wiring. Failure to take such precautions may result in fire.

DO NOT USE BOLTS OR NUTS IN THE BRAKE OR STEERING SYSTEMS TO MAKE GROUND CONNECTIONS.

Bolts or nuts used for the brake or steering systems (or any other safety-related system), or tanks should NEVER be used for installations or ground connections. Using such parts could disable control of the vehicle and cause fire etc.

KEEP SMALL OBJECTS SUCH AS BATTERIES OUT OF THE REACH OF CHILDREN.

Swallowing them may result in serious injury. If swallowed, consult a physician immediately.

DO NOT INSTALL IN LOCATIONS WHICH MIGHT HINDER VEHICLE OPERATION, SUCH AS THE STEERING WHEEL OR SHIFT LEVER.

Doing so may obstruct forward vision or hamper movement etc. and results in serious accident.

DO NOT OBSTRUCT AIRBAGS OR ANY OTHER SAFETY RELEVANT PARTS OF THE VEHICLE WHILE INSTALLING THE PRODUCT.

Doing so may lead to failure of the vehicle's safety systems and results in severe injury or death. If you are unclear where such parts are located, please review your car's user manual or contact your car manufacturer.



CAUTION

HAVE THE WIRING AND INSTALLATION DONE BY EXPERTS.

The wiring and installation of this unit requires special technical skill and experience. To ensure safety, always contact the dealer where you purchased this product to have the work done.

USE SPECIFIED ACCESSORY PARTS AND INSTALL THEM SECURELY.

Be sure to use only the specified accessory parts. Use of other than designated parts may damage this unit internally or may not securely install the unit in place. This may cause parts to become loose resulting in hazards or product failure.

ARRANGE THE WIRING SO IT IS NOT CRIMPED OR PINCHED BY A SHARP METAL EDGE.

Route the cables and wiring away from moving parts (like the seat rails) or sharp or pointed edges. This will prevent crimping and damage to the wiring. If wiring passes through a hole in metal, use a rubber grommet to prevent the wire's insulation from being cut by the metal edge of the hole.

DO NOT INSTALL IN LOCATIONS WITH HIGH MOISTURE OR DUST.

Avoid installing the unit in locations with high incidence of moisture or dust. Moisture or dust that penetrates into this unit may result in product failure.



PRECAUTIONS

- Be sure to disconnect the cable from the (-) battery post before installing your iLX-F903D/-F905D/-F115D. This will reduce any chance of damage to the unit in case of a short-circuit.
- Be sure to connect the colour coded leads according to the diagram. Incorrect connections may cause the unit to malfunction or damage to the vehicle's electrical system.
- When making connections to the vehicle's electrical system, be aware of the factory installed components (e.g. on-board computer). Do not tap into these leads to provide power for this unit. When connecting the iLX-F903D/-F905D/-F115D to the fuse box, make sure the fuse for the intended circuit of the iLX-F903D/-F905D/-F115D has the appropriate amperage. Failure to do so may result in damage to the unit and/or the vehicle. When in doubt, consult your Alpine dealer.

Bitte lesen Sie diese Anleitung vor dem Einbau oder Anschließen des Geräts sorgfältig durch.



WARNUNG

AUF KORREKTE ANSCHLÜSSE ACHTEN.

Falsche Verbindungen können zu Feuer oder Schäden am Produkt führen.

NUR IN FAHRZEUGEN MIT 12-VOLT-BORDNETZ UND MINUS AN MASSE VERWENDEN.

(Klären Sie dies im Zweifel mit Ihrem Händler ab.)

Nichtbeachtung kann zu Bränden etc. führen.

VOR DEM ANSCHLUSS DAS KABEL VOM MINUSPOL DER BATTERIE ABKLEMMEN.

Nichtbeachtung kann zu Stromschlag oder Verletzung durch Kurzschluss führen.

DAFÜR SORGEN, DASS SICH DIE KABEL NICHT IN GEGENSTÄNDEN IN DER NÄHE VERFANGEN.

Verlegen Sie die Kabel laut Handbuch, damit sie beim Fahren nicht hinderlich sind. Kabel, die sich im Lenkrad, im Schalthebel, im Bremspedal usw. verfangen, können zu äußerst gefährlichen Situationen führen.

ELEKTRISCHE KABEL NICHT SPLEISSEN.

Kabel dürfen nicht abisoliert werden, um andere Geräte mit Strom zu versorgen. Andernfalls wird die Strombelastbarkeit des Geräts überschritten und es besteht Feuergefahr oder die Gefahr eines elektrischen Schlages.

BEIM BOHREN VON LÖCHERN LEITUNGEN UND KABEL NICHT BESCHÄDIGEN.

Wenn Sie beim Einbauen Löcher in das Fahrzeugchassis bohren, achten Sie unbedingt darauf, die Kraftstoffleitungen und andere Leitungen, den Benzintank und elektrische Kabel nicht zu berühren, zu beschädigen oder zu blockieren. Werden diese Vorsichtsmaßnahmen unterlassen, so kann dies zum Brand führen.

SCHRAUBEN UND MUTTERN DER BREMSANLAGE ODER DER LENKUNG NICHT ALS MASSEPUNKTE VERWENDEN.

Schrauben oder Muttern der Brems- bzw. Lenkanlage (oder eines anderen sicherheitsrelevanten Systems) oder Tanks dürfen NIEMALS für den Einbau oder als Masseanschluss verwendet werden. Andernfalls besteht die Gefahr, dass Sie die Kontrolle über das Fahrzeug verlieren oder ein Feuer ausbricht.

KLEINE GEGENSTÄNDE WIE BATTERIEN VON KINDERN FERNHALTEN.

Werden solche Gegenstände verschluckt, besteht die Gefahr schwerwiegender Verletzungen. Suchen Sie unverzüglich einen Arzt auf, wenn ein Kind einen solchen Gegenstand verschluckt.

DAS GERÄT NICHT AN EINER STELLE EINBAUEN, AN DER ES BEIM FAHREN HINDERLICH SEIN KÖNNTE, WEIL ES Z. B. DAS LENKRAD ODER DEN SCHALTHEBEL BLOCKIERT.

Andernfalls ist möglicherweise keine freie Sicht nach vorne gegeben, oder die Bewegungen des Fahrers sind so eingeschränkt, dass Unfallgefahr besteht.

BEIM EINBAU DES PRODUKTS DARAUFGA ACHTEN, DASS AIRBAGS ODER ANDERE SICHERHEITSRELEVANTE TEILE DES FAHRZEUGS NICHT VERBAUT WERDEN.

Dies könnte zum Versagen der Sicherheitssysteme des Fahrzeugs führen und Tod oder schwere Verletzungen zur Folge haben. Wenn Sie sich nicht sicher sind, wo sich diese Teile befinden, sehen Sie bitte im Fahrzeughandbuch nach oder fragen Sie Ihren Autohändler.



VORSICHT

VERKABELUNG UND EINBAU VON FACHPERSONAL AUSFÜHREN LASSEN.

Die Verkabelung und der Einbau dieses Geräts erfordern technisches Geschick und Erfahrung. Um Sicherheit zu gewährleisten, wenden Sie sich immer an den Händler, bei dem Sie dieses Produkt erworben haben, damit er dies erledigt.

NUR DAS VORGESCHRIEBENE ZUBEHÖR VERWENDEN UND DIESES SICHER EINBAUEN.

Achten Sie darauf, nur die angegebenen Zubehörteile zu verwenden. Andernfalls wird das Gerät möglicherweise beschädigt, oder es lässt sich nicht sicher einbauen. Wenn sich Teile lösen, stellen diese eine Gefahrenquelle dar und es kann zu Betriebsstörungen kommen.

DIE KABEL SO VERLEGEN, DASS SIE NICHT GEKNICKT ODER DURCH SCHARFE KANTEN GEQUETSCHT WERDEN.

Verlegen Sie die Kabel und Verdrahtung abseits beweglicher Teile (wie den Sitzschienen) oder scharfer Kanten oder spitzer Ecken. So verhindern Sie Quetschungen und Schäden an der Verkabelung. Wenn Sie ein Kabel durch eine Bohrung in einer Metallplatte führen, schützen Sie die Kabelisolierung mit einer Gummitülle vor Beschädigung durch die Metallkanten der Bohrung.

DAS GERÄT NICHT AN STELLEN EINBAUEN, AN DENEN ES HOHER FEUCHTIGKEIT ODER STAUB AUSGESETZT IST.

Vermeiden Sie das Gerät an Orten mit hoher Feuchtigkeits- oder Staubeinwirkung zu montieren. Wenn Feuchtigkeit oder Staub in das Gerät gelangen, kann das Produkt ausfallen.



SICHERHEITSSMAßNAHMEN

- Trennen Sie das Kabel vom (–) Batteriepol, bevor Sie Ihr iLX-F903D/-F905D/-F115D einbauen. So vermeiden Sie die Gefahr einer Beschädigung des Geräts, falls es zu einem Kurzschluss kommt.
- Schließen Sie die farbcodierten Leitungen wie im Diagramm angegeben an. Falsche Verbindungen können zu Fehlfunktionen am Gerät oder zu Beschädigungen am elektrischen System des Fahrzeugs führen.
- Bei Anschlüssen an die Elektroanlage des Fahrzeugs beachten Sie die werkseitig installierten Komponenten (z.B. Bordrechner). Nutzen Sie nicht die Leitungen solcher Komponenten, um dieses Gerät mit Strom zu versorgen. Beim Anschluss des iLX-F903D/-F905D/-F115D im Sicherungskasten achten Sie darauf, dass die Sicherung des gewählten Stromkreises die für das iLX-F903D/-F905D/-F115D vorgeschriebene Amperezahl aufweist. Andernfalls kann es zu Schäden am Gerät und/oder am Fahrzeug kommen. Wenden Sie sich im Zweifelsfall bitte an Ihren Alpine-Händler.

AVERTISSEMENT

FR

Avant d'installer ou de brancher l'unité, veuillez lire toutes les instructions suivantes pour une utilisation adéquate.



AVERTISSEMENT

EFFECTUER LES BRANCHEMENTS CORRECTEMENT. Un mauvais branchement pourrait entraîner un incendie ou des dommages à l'appareil.

À UTILISER UNIQUEMENT SUR DES VÉHICULES À MASSE NÉGATIVE DE 12 VOLTS.

(Vérifier auprès de votre concessionnaire si vous n'en êtes pas certain.) Il y a risque d'incendie, etc.

AVANT TOUTE CONNEXION, DÉBRANCHER LE CÂBLE DE LA BORNE NÉGATIVE DE LA BATTERIE.

Il y a risque de décharge électrique ou de blessure causée par un court-circuit.

FAIRE EN SORTE QUE LES CÂBLES NE SE COINCENT PAS DANS DES OBJETS SITUÉS À PROXIMITÉ.

Positionner les câbles conformément au manuel de manière à éviter toute obstruction lors de la conduite. Les câbles qui obstruent ou dépassent à des endroits tels que le volant, le levier de vitesses, la pédale de frein, etc. peuvent s'avérer extrêmement dangereux.

NE PAS DÉNUDER LES CÂBLES ÉLECTRIQUES.

Ne jamais enlever la gaine isolante pour alimenter un autre appareil. Il y a risque de dépassement de l'intensité maximale admissible du câble, ce qui pourrait entraîner un incendie ou une décharge électrique.

NE PAS ENDOMMAGER LES CONDUITES ET CÂBLES LORS DU PERCEMENT DES TROUS.

Lors du perçement de trous dans le châssis en vue de l'installation, veiller à ne pas toucher, endommager ou obstruer des conduites, des tuyaux à carburant, des réservoirs ou des câbles électriques. Le nonrespect de cette précaution peut entraîner un incendie.

NE PAS UTILISER D'ÉCROUS OU DE BOULONS SUR LES CIRCUITS DE FREINAGE OU DE DIRECTION POUR FAIRE UN RACCORDEMENT À LA MASSE.

Les boulons et écrous utilisés pour les circuits de freinage et de direction (ou de tout autre système de sécurité) ou les réservoirs ne doivent JAMAIS être utilisés pour l'installation ou la liaison à la masse. L'utilisation de ces organes peut désactiver le système de contrôle du véhicule et causer un incendie, etc.

TENIR LES PETITS OBJETS TELS QUE LES PILES HORS DE PORTÉE DES ENFANTS.

L'ingestion de tels objets peut entraîner de graves blessures. En cas d'ingestion, consulter immédiatement un médecin.

NE PAS INSTALLER DANS DES ENDROITS SUSCEPTIBLES D'ENTRAVER LA CONDUITE DU VÉHICULE, COMME LE VOLANT OU LE LEVIER DE VITESSES.

La vue vers l'avant pourrait être obstruée ou les mouvements gênés, etc., ce qui pourrait provoquer un accident grave.

NE PAS BLOQUER LES COUSSINS GONFLABLES OU TOUTE AUTRE PIÈCE DU VÉHICULE LIÉE À LA SÉCURITÉ LORS DE L'INSTALLATION DU PRODUIT.

Cela pourrait entraîner une défaillance des systèmes de sécurité du véhicule et provoquer des blessures graves ou la mort. Si vous n'êtes pas certain de savoir où de telles pièces sont situées, veuillez consulter le manuel d'utilisation de votre véhicule ou contacter le constructeur du véhicule.



ATTENTION

FAIRE INSTALLER LE CÂBLAGE ET L'APPAREIL PAR DES EXPERTS.

Le câblage et l'installation de cet appareil requièrent des compétences techniques particulières et de l'expérience. Pour garantir la sécurité, faire procéder à l'installation de cet appareil par le distributeur qui vous l'a vendu.

UTILISER LES ACCESSOIRES SPÉCIFIÉS ET LES INSTALLER CORRECTEMENT.

Utiliser uniquement les accessoires spécifiés. L'utilisation de pièces autres que celles spécifiées risque d'endommager l'intérieur de l'appareil ou d'entraîner une mauvaise installation de celui-ci. Les pièces utilisées risqueraient alors de se desserrer et de provoquer des dommages ou une défaillance de l'appareil.

FAIRE CHEMINER LE CÂBLAGE DE MANIÈRE À NE PAS LE COINCER CONTRE UNE ARÊTE MÉTALLIQUE.

Faire cheminer les câbles à l'écart des pièces mobiles (comme les rails d'un siège) et des arêtes acérées ou pointues. Cela évitera ainsi de coincer et d'endommager les câbles. Si un câble passe dans un orifice métallique, utiliser un passe-câble en caoutchouc pour éviter que la gaine isolante du câble ne soit endommagée par le rebord métallique de l'orifice.

NE PAS INSTALLER DANS DES ENDROITS TRÈS HUMIDES OU POUSSIÉREUX.

Éviter d'installer l'appareil dans des endroits soumis à une forte humidité ou à de la poussière en excès. La pénétration d'humidité ou de poussière à l'intérieur de cet appareil risque de provoquer une défaillance.



PRÉCAUTIONS

- Veiller à débrancher le câble de la borne (-) de la batterie avant d'installer votre iLX-F903D/-F905D/-F115D. Les risques de dommages causés par un court-circuit seront réduits.
- Veiller à raccorder les câbles identifiés par des codes couleur selon le schéma de connexion. De mauvaises connexions peuvent entraîner un mauvais fonctionnement de l'appareil ou endommager le système électrique du véhicule.
- Lors du raccordement des câbles au système électrique du véhicule, faire attention aux composants installés en usine (par exemple, l'ordinateur de bord). Ne pas essayer d'alimenter l'appareil en le raccordant aux câbles de ces appareils. Lors du raccordement du iLX-F903D/-F905D/-F115D au boîtier à fusibles, s'assurer que le fusible du circuit destiné au iLX-F903D/-F905D/-F115D possède la bonne intensité. Sinon, l'appareil et/ou le véhicule risquent d'être endommagés. En cas de doute, consulter votre revendeur Alpine.

Antes de instalar o conectar la unidad, lea atentamente lo siguiente para llevar a cabo un uso adecuado.



ADVERTENCIA

REALICE LAS CONEXIONES CORRECTAMENTE.

Una conexión incorrecta puede producir un incendio o dañar el equipo.

UTILICE LA UNIDAD SOLAMENTE EN VEHÍCULOS QUE TENGAN 12 VOLTIOS CON NEGATIVO A MASA.

(Consulte a su distribuidor en caso de duda). Si no lo hace, podría ocasionar un incendio, etc.

ANTES DE EFECTUAR EL CABLEADO, DESCONECTE EL CABLE DEL TERMINAL NEGATIVO DE LA BATERÍA.

De no hacerlo así, podría ocasionar una descarga eléctrica o lesiones debido a cortocircuitos eléctricos.

IMPIDA QUE LOS CABLES SE ENREDEN CON LOS OBJETOS SITUADOS ALREDEDOR.

Disponga la instalación eléctrica y los cables conforme a lo descrito en el manual para evitar obstáculos durante la conducción. Los cables que obstaculizan la conducción o que cuelgan de partes del vehículo como el volante de dirección, la palanca de cambios, los pedales de freno, etc., se consideran extremadamente peligrosos.

NO EMPALME CABLES ELÉCTRICOS.

Nunca corte el aislamiento de un cable para suministrar energía a otro equipo. Esto hace que la capacidad portadora del cable se supere y puede ser la causa de incendios o descargas eléctricas.

EVITE DAÑAR LOS TUBOS Y EL CABLEADO CUANDO TALADRE AGUJEROS.

Si taladra agujeros en el chasis durante la instalación, tome las precauciones necesarias para no rozar, dañar u obstruir los tubos, las tuberías de combustible, los depósitos o el cableado eléctrico. De lo contrario, podría provocar un incendio.

NO UTILICE TUERCAS O PERNOS EN EL SISTEMA DE FRENOS O DE DIRECCIÓN PARA REALIZAR LAS CONEXIONES A MASA.

Los pernos o tuercas empleados en los sistemas de frenos o de dirección (o en cualquier otro sistema relacionado con la seguridad del vehículo), o los depósitos, NUNCA deben utilizarse para instalaciones de cableado o conexión a masa. Si utiliza tales piezas, podría incapacitar el control del vehículo y provocar un incendio, etc.

MANTENGA LOS OBJETOS PEQUEÑOS COMO LAS PILAS FUERA DEL ALCANCE DE LOS NIÑOS.

La ingestión de estos objetos puede provocar lesiones graves. Si esto ocurre, consulte con un médico inmediatamente.

NO INSTALE EL EQUIPO EN LUGARES QUE PUEDAN DIFICULTAR EL CONTROL DEL VEHÍCULO, COMO EL VOLANTE DE DIRECCIÓN O LA PALANCA DE CAMBIOS DE VELOCIDAD.

Esto podría obstaculizar la visibilidad y dificultar el movimiento, etc. y provocar accidentes graves.

NO OBSTRUYA LOS AIRBAGS NI NINGÚN OTRO ELEMENTO DE SEGURIDAD DEL VEHÍCULO MIENTRAS INSTALA EL PRODUCTO.

De lo contrario, podría causar un fallo en el sistema de seguridad del vehículo y producir importantes daños o la muerte. Si no tiene claro dónde van situadas las piezas, compruebe el manual del usuario de su coche o póngase en contacto con el fabricante del coche.



PRECAUCIÓN

CONFÍE EL CABLEADO Y LA INSTALACIÓN A PROFESIONALES.

El cableado y la instalación de este equipo requieren una competencia y experiencia técnica confirmada. Para garantizar la seguridad, póngase siempre en contacto con el distribuidor al que ha comprado el equipo para confiarle estas tareas.

UTILICE LOS ACCESORIOS ESPECIFICADOS E INSTÁLELOS CORRECTAMENTE.

Asegúrese de utilizar los accesorios especificados solamente. Si utiliza accesorios diferentes a los indicados, existe el riesgo de dañar el interior de la unidad, o de no instalarla en su lugar de manera segura. Las piezas pueden aflojarse, lo que, además de ser peligroso, puede provocar averías.

DISPONGA EL CABLEADO DE FORMA QUE LOS CABLES NO SE DOBLEN, NO SE CONTRAIGAN NI ROCEN UN BORDE METÁLICO AFILADO.

Aleje los cables y el cableado de piezas móviles (como los raíles de los asientos) o de bordes puntiagudos o afilados. De esta forma evitará dobleces y daños en el cableado. Si los cables se introducen por un orificio de metal, utilice una arandela de goma para evitar que el borde metálico del orificio corte el aislamiento del cable.

NO INSTALE LA UNIDAD EN LUGARES MUY HÚMEDOS O LLENOS DE POLVO.

Evite instalar la unidad en lugares con altos índices de humedad o polvo. Si entra polvo o humedad, el equipo puede averiarse.



PRECAUCIONES

- Asegúrese de desconectar el cable del borne negativo (-) de la batería antes de instalar el iLX-F903D/-F905D/-F115D. Esto reducirá cualquier posibilidad de dañar la unidad en caso de un cortocircuito.
- Asegúrese de conectar los cables codificados con colores de acuerdo con el diagrama. Las conexiones incorrectas podrán ocasionar un mal funcionamiento de la unidad o dañar el sistema eléctrico del vehículo.
- Cuando haga las conexiones al sistema eléctrico del vehículo, tenga en cuenta los componentes instalados de fábrica (p. ej., el ordenador de a bordo). No coja corriente de estos conductores para alimentar esta unidad. Cuando conecte el iLX-F903D/-F905D/-F115D a la caja de fusibles, asegúrese de que el fusible del circuito que piensa utilizar para el iLX-F903D/-F905D/-F115D sea del amperaje adecuado. En caso contrario, podría ocasionar daños a la unidad y/o al vehículo. Cuando no esté seguro, consulte a su distribuidor Alpine.

AVVERTIMENTO



Per un uso corretto, prima di installare o collegare l'unità, leggere attentamente quanto segue.



AVVERTIMENTO

ESEGUIRE CORRETTAMENTE I COLLEGAMENTI.

Diversamente, possono verificarsi incendi o danni al prodotto.

UTILIZZARE SOLO IN VEICOLI CON MASSA NEGATIVA A 12 VOLT.

(In caso di dubbio, controllare con il proprio rivenditore).

Diversamente, possono verificarsi incendi o altri danni.

PRIMA DI ESEGUIRE I COLLEGAMENTI, SCOLLEGARE IL CAVO DEL TERMINALE NEGATIVO DELLA BATTERIA.

Diversamente, possono verificarsi scosse elettriche o altre lesioni dovute a cortocircuiti.

EVITARE CHE I CAVI SI IMPIGLINO NEGLI OGGETTI CIRCOSTANTI.

Disporre cavi e cablaggi seguendo le istruzioni del manuale,

in modo da evitare interferenze con la guida. I cavi o i

cablaggi che interferiscono o si impigliano in parti quali il volante, la leva del cambio, il pedale del freno, ecc.

possono risultare estremamente pericolosi.

NON SPELARE I CAVI PER EFFETTUARE ALTRI COLLEGAMENTI.

Non eliminare mai le parti isolanti dei cavi per alimentare altri apparecchi. Diversamente, la portata di corrente del cavo in questione verrebbe superata, causando incendi o

scosse elettriche.

NEL PRATICARE I FORI, PRESTARE ATTENZIONE A NON DANNEGGIARE I TUBI O I CAVI.

Nel praticare i fori di installazione nel telaio, adottare tutte le precauzioni atte ad evitare il contatto, il

danneggiamento o l'ostruzione di tubi, condotti del

carburante, serbatoi o cavi elettrici. L'inosservanza di

queste precauzioni può causare incendi.

PER ESEGUIRE I COLLEGAMENTI DI MASSA, NON UTILIZZARE BULLONI O DADI DEI SISTEMI DI FRENATA O DI STERZO.

I bulloni o i dadi utilizzati per i sistemi di frenata e di sterzo (o di qualsiasi altro sistema relativo alla sicurezza) o per i

serbatoi non devono essere MAI impiegati per installazioni o collegamenti di massa. L'utilizzo di queste parti può

inibire il controllo del veicolo e causare incendi o altro.

CONSERVARE LE PARTI DI PICCOLE DIMENSIONI QUALI LE PILE FUORI DALLA PORTATA DEI BAMBINI.

Se ingerite, possono causare gravi danni. In caso di

ingestione, consultare immediatamente un medico.

NON INSTALLARE IN PUNTI CHE POSSANO INTERFERIRE CON LE OPERAZIONI DI GUIDA QUALI IL VOLANTE O LA LEVA DEL CAMBIO.

Diversamente, la visuale del conducente può risultare ostruita o i suoi movimenti ostacolati, causando gravi

incidenti.

INSTALLARE IL PRODOTTO IN MANIERA CHE NON IMPEDISCA IL BUON FUNZIONAMENTO DI AIRBAG O ALTRI DISPOSITIVI DI SICUREZZA DEL VEICOLO.

Diversamente, i sistemi di sicurezza del veicolo possono non svolgere le funzioni per cui sono progettati, con il

conseguente rischio di gravi lesioni personali, talvolta fatali. In caso di dubbi circa l'ubicazione di questi sistemi,

fare riferimento al libretto di uso e manutenzione del veicolo oppure contattare il produttore del veicolo.



ATTENZIONE

I COLLEGAMENTI E L'INSTALLAZIONE DEVONO ESSERE EFFETTUATI DA PERSONALE QUALIFICATO.

I collegamenti e l'installazione dell'apparecchio richiedono conoscenze tecniche ed esperienza particolari. Per ragioni di sicurezza, contattare sempre il rivenditore presso il quale è stato acquistato il prodotto per eseguire l'installazione.

UTILIZZARE LE PARTI ACCESSORIE SPECIFICATE E INSTALLARLE IN MODO CORRETTO.

Verificare di utilizzare esclusivamente le parti accessorie specificate. L'utilizzo di altri componenti può danneggiare internamente l'apparecchio o non garantire l'installazione salda del medesimo. Ciò potrebbe causare l'allentamento dei componenti e quindi pericoli o guasti al prodotto.

SISTEMARE I CAVI IN MODO CHE NON VENGANO PIEGATI NÉ PIZZICATI DA PARTI METALLICHE TAGLIENTI.

Sistemare i cavi e i cablaggi lontani da parti in movimento (quali le guide dei sedili) o da parti taglienti o aguzze. In questo modo, il cablaggio non verrà pizzicato e quindi non si danneggerà. Se i cavi passano attraverso i fori nelle lamiere, utilizzare un anello di gomma per evitare che la loro guaina isolante venga tagliata dal bordo metallico del foro.

NON INSTALLARE IN LUOGHI ECCESSIVAMENTE UMIDI O POLVEROSI.

Evitare di installare l'apparecchio in luoghi eccessivamente umidi o polverosi. La presenza di umidità o polvere all'interno del prodotto può causare problemi di funzionamento.



AVVERTENZE

- Prima di installare l'unità iLX-F903D/-F905D/-F115D, scollegare il cavo dal terminale (-) della batteria. Questa operazione riduce il rischio di danni all'unità in caso di cortocircuito.
- Assicurarci di collegare i cavi codificati in base al colore secondo lo schema. Collegamenti erronei possono causare problemi di funzionamento o danni all'impianto elettrico del veicolo.
- Quando si eseguono i collegamenti all'impianto elettrico del veicolo, prestare attenzione ai componenti installati in fabbrica (es. computer di bordo). Non servirsi di questi cavi per fornire alimentazione all'unità. Quando si collega il dispositivo iLX-F903D/-F905D/-F115D alla scatola dei fusibili, verificare che il fusibile per il particolare circuito del dispositivo iLX-F903D/-F905D/-F115D sia dell'ampereggio corretto. Diversamente, si possono provocare danni all'unità e/o al veicolo. In caso di dubbi, consultare il rivenditore Alpine.

EN Parts list (1-3)

DE Teileliste (1-3)

FR Liste de pièces (1-3)

ES Lista de piezas (1-3)

IT Elenco dei componenti (1-3)

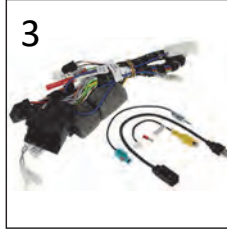
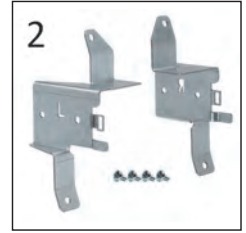

EN Required Tools (4-8)

DE Werkzeuge (4-8)

FR Outils nécessaires (4-8)

ES Herramientas necesarias (4-8)

IT Attrezzi necessari (4-8)

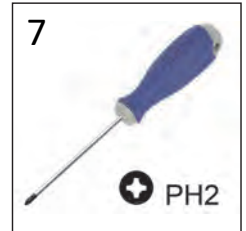
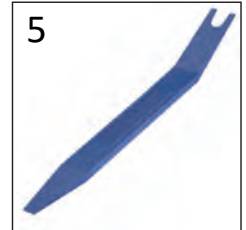
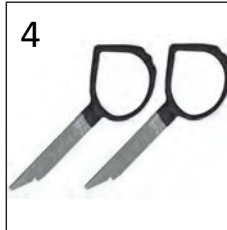

EN

1. Fascia
2. Brackets with Screws
3. Power Harness with CAN Interface, Antenna adapter, Camera adapter and USB adapter
4. Unlock hook set
5. Plastic Wedge
6. PH1 Screwdriver
7. PH2 Screwdriver
8. T25 Screwdriver

ES

1. Marco embellecedor
2. Soportes y tornillería
3. Interface CAN con cableado alimentación, adaptador de antena, adaptador de cámara y adaptador USB
4. Juego de llaves de extracción
5. Cuña de plástico
6. Destornillador PH1
7. Destornillador PH2
8. Destornillador T25

DE

1. Frontblende
2. Montagewinkel mit Schrauben.
3. Anschlusskabelbaum mit CAN-Bus-Interface, Antennen-, Kamera- & USB-Adapter
4. Entriegelungshaken
5. Kunststoff-Montagekeil
6. PH1 Schraubendreher
7. PH2 Schraubendreher
8. T25 Schraubendreher

IT

1. Piastra frontale
2. Staffe per l'unità AVN con viti
3. Cablaggio di alimentazione principale con interfaccia CAN, antenna, camera e adattatore USB
4. Set di ganci di sblocco
5. Cuneo di plastica
6. Cacciavite PH1
7. Cacciavite PH2
8. Cacciavite T25

FR

1. Façade
2. Support de montage avec vis
3. Interface CAN avec faisceau d'alimentation, adaptateur d'antenne, adaptateur de caméra et adaptateur USB
4. Jeu de crochets
5. Outil en plastique
6. Tournevis PH1
7. Tournevis PH2
8. Tournevis T25

EN Installation (1-4)

DE Einbau (1-4)

FR Installation (1-4)

ES Instalación (1-4)

IT Installazione (1-4)



EN

1. Use the unlock hooks to remove the factory radio.
2. Remove all connectors.
3. Lift the OEM fascia with the plastic wedge.
4. Remove the complete fascia.

Note: This manual shows how to assemble the iLX-F903D/iLX-F905D. For other devices, please also refer to the device manual.

ES

1. Utilice las llaves de extracción para retirar el radio OEM.
2. Retire todos los conectores.
3. Levante el frontal OEM con la ayuda de la cuña de plástico.
4. Retire completamente el frontal OEM.

Nota: Este manual muestra la instalación del iLX-F903D/iLX-F905D. Para otros sistemas, consulte también el manual de la unidad correspondiente.

DE

1. Nutzen Sie das Entriegelungswerkzeug um das Werksradio zu entfernen.
2. Entfernen Sie alle Anschlüsse.
3. Lösen Sie die Blende mit dem Kunststoffkeil.
4. Entfernen Sie die gesamte Blende.

Hinweis: Diese Anleitung zeigt den Zusammenbau des iLX-F903D/iLX-F905D. Für andere Geräte bitte zusätzlich die Geräte-Anleitung beachten.

IT

1. Usate i ganci di sblocco per rimuovere la radio di fabbrica.
2. Rimuovere tutti i connettori.
3. Sollevare la fascia OEM con il cuneo di plastica.
4. Rimuovere la fascia completa.

Nota: Questo manuale mostra come assemblare l'iLX-F903D/iLX-F905D. Per altri dispositivi, fare riferimento anche al manuale del dispositivo.

FR

1. Utilisez les crochets de déverrouillage pour retirer la radio d'usine.
2. Retirez tous les connecteurs.
3. Soulevez le carénage OEM avec l'outil en plastique.
4. Retirez le carénage complet.

Remarque: Ce manuel montre comment assembler l'iLX-F903D/iLX-F905D. Pour les autres appareils, veuillez également consulter le manuel de l'appareil.

EN Installation (5-8)

DE Einbau (5-8)

FR Installation (5-8)

ES Instalación (5-8)

IT Installazione (5-8)



EN

5. Remove the connectors from the A/C control panel.
6. Factory fascia with A/C control panel.
7. Remove the four T20 screws from the radio dock.
8. Remove the entire radio dock. This part is no longer needed.

ES

5. Retire los conectores del panel de control del aire acondicionado.
6. Frontal OEM con panel de control del aire acondicionado.
7. Retire los cuatro tornillos T20 del receptáculo de la radio OEM.
8. Retire por completo el receptáculo de la radio OEM. Esta pieza y no es necesaria.

DE

5. Entfernen Sie die Stecker vom Klimabedienteil.
6. Radioblende mit Klimabedienteil.
7. Entfernen Sie die vier T20 Schrauben vom Radioschacht.
8. Entfernen Sie den Radioschacht. Das Teil wird nicht länger benötigt.

IT

5. Rimuovere i connettori dal pannello di controllo del climatizzatore.
6. Fascia di fabbrica con pannello di controllo A/C.
7. Rimuovere le quattro viti T20 dal supporto della radio.
8. Rimuovere l'intero supporto della radio. Questa parte non è più necessaria.

FR

5. Retirez les connecteurs du panneau de commande de climatisation A/C.
6. Façade d'usine avec panneau de commande de climatisation A/C.
7. Retirez les quatre vis T20 de la station d'accueil radio.
8. Retirez l'ensemble de la station d'accueil radio. Cette partie n'est plus nécessaire.

EN Installation (9-12)

DE Einbau (9-12)

FR Installation (9-12)

ES Instalación (9-12)

IT Installazione (9-12)

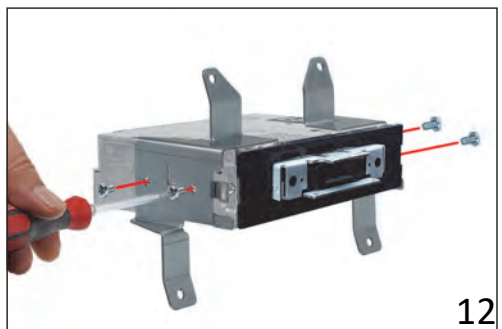

EN

9. Alpine Halo face plate.
10. Attach the Alpine Halo face plate to the radio fascia as shown.
11. Radio fascia with Alpine Halo face plate. Note the upper and lower parts.
12. Attach the brackets with 4 screws to the main unit of Alpine Halo.

ES

9. Marco embellecedor del Alpine Halo.
10. Fije el marco embellecedor del Alpine Halo al frontal OEM tal y como se muestra en la imagen.
11. Frontal OEM con marco embellecedor Alpine Halo. Tenga en cuenta que la posición varía de la parte superior e inferior.
12. Fije los soportes con 4 tornillos a la unidad principal del Alpine Halo.

DE

9. Alpine Halo Frontblende.
10. Setzen Sie die Alpine Halo Frontblende in die Radioblende wie gezeigt ein.
11. Radioblende mit Alpine Halo Frontblende. Beachten Sie die Ober- und Unterseite der Blende.
12. Bringen Sie die Einbauhalterungen mit den 4 Schrauben am Hauptgerät des Alpine Halo an.

IT

9. Piastra frontale Alpine Halo.
10. Fissare la piastra frontale Alpine Halo alla fascia della radio come mostrato.
11. Fascia della radio con mascherina Alpine Halo. Nota le parti superiori e inferiori.
12. Fissare le staffe con 4 viti all'unità principale di Alpine Halo.

FR

9. Plaque frontale Alpine Halo.
10. Fixez la plaque frontale de l'Alpine Halo à la façade de la radio comme illustré.
11. Façade radio avec plaque frontale de l'Alpine Halo
12. Notez les parties supérieure et inférieure.
13. Fixez les supports avec 4 vis à l'unité principale de l'Alpine Halo.

EN Installation (13-16)

DE Einbau (13-16)

FR Installation (13-16)

ES Instalación (13-16)

IT Installazione (13-16)

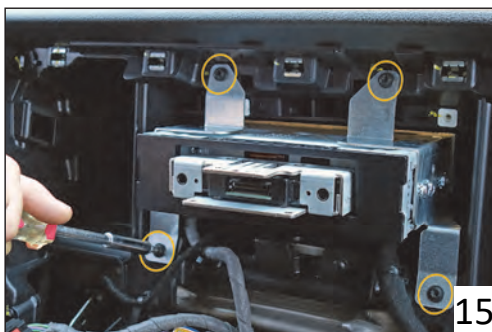
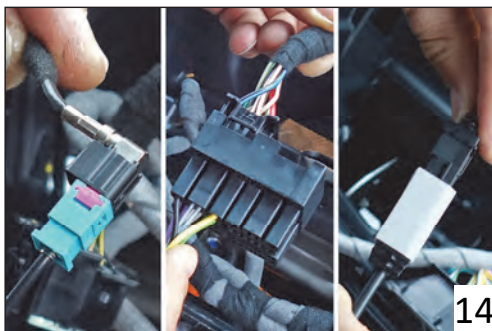
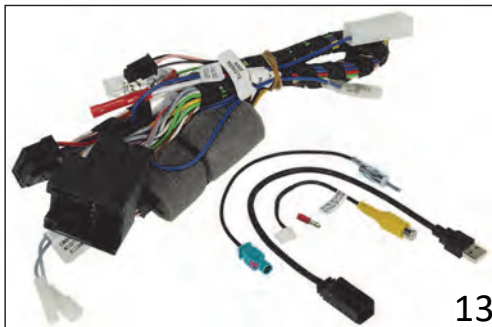

EN

13. Power harness with CAN interface.
14. Connect the vehicle specific harness to the unit. Use the supplied adapters for USB, antenna and power.
15. Fix the Alpine Halo with four screws to the dashboard.
16. Place the radio fascia in position after connecting the plug for the A/C control panel.

ES

13. Cableado de alimentación con interface CAN
14. Conecte el conector específico OEM a la unidad. Utilice los adaptadores incluidos para el USB, la antena y la alimentación.
15. Fije con cuatro tornillos la unidad Alpine Halo al salpicadero.
16. Coloque el frontal OEM en su posición original tras conectar los conectores del panel de control del aire acondicionado.

DE

13. Stromkabelbaum mit CAN-Interface.
14. Verbinden Sie das fahrzeugspezifische Kabel mit dem Alpine Radio. Nutzen Sie die mitgelieferten Adapter für Antenne und USB.
15. Befestigen Sie den Alpine Halo mit den 4 Schrauben im Armaturenbrett.
16. Bringen Sie die Radioblende mit Klimabedienteil in Position nachdem Sie die Stecker für das Klimabedienteil eingesteckt haben.

IT

13. Cablaggio di alimentazione con interfaccia CAN.
14. Collegare il cablaggio specifico del veicolo all'unità. Usa gli adattatori in dotazione per USB, antenna e alimentazione.
15. Fissare l'Alpine Halo con quattro viti al cruscotto.
16. Posizionare la fascia della radio dopo aver collegato la spina per il pannello di controllo A/C.

FR

13. Faisceau d'alimentation avec interface CAN.
14. Connectez le faisceau spécifique du véhicule à l'unité. Utilisez les adaptateurs fournis pour l'USB, l'antenne et l'alimentation.
15. Fixez l'Alpine Halo avec quatre vis au tableau de bord.
16. Placez la façade de la radio en position après avoir branché la fiche du panneau de commande de climatisation A/C.

EN

Installation (17-20)

DE

Einbau (17-20)

FR

Installation (17-20)

ES

Instalación (17-20)

IT

Installazione (17-20)



17



18

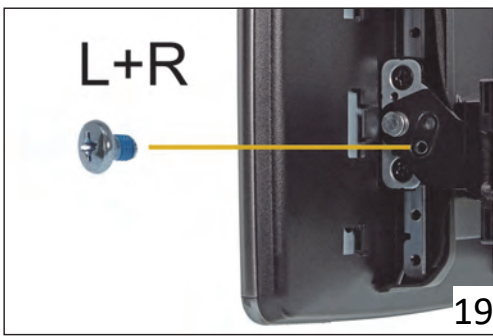

19



20

A



INE-F904DC
iLX-F903D

B



iLX-F905D
iLX-F115D

**Mounting
Variations**



18 - 21



22 - 25

EN

17. Confirm that the slider is in the front position (default) and attach the display to the assembled main unit in the dashboard.
Note: To adjust the display position, please also refer to the device manual.
18. Tilt the screen for easier access to the screws. Fix the display with 4 flush-head screws.
19. Determine height and angle of the display and fix it on both sides.
20. Position of upper cover.

ES

17. Confirme que el conector de la pantalla de la base se encuentra en su posición más externa (por defecto) y conecte la pantalla a la unidad principal. **Nota:** Para ajustar la posición de la pantalla, consulte también el manual de la unidad.
18. Incline la pantalla para acceder más fácilmente a los tornillos de sujeción. Fije la pantalla con los 4 tornillos.
19. Seleccione la altura y el ángulo del display y fíjelo en ambos lados.
20. Posición de la tapa superior.

DE

17. Die verstellbare Monitoraufnahme der Blackbox muss in der vorderen Position sein (Standardeinstellung). Stecken Sie den Bildschirm am montiertem Gerät im Armaturenbrett an.
Hinweis: Zur Anpassung der Displayposition, bitte auch die Geräteanleitung beachten.
18. Den Bildschirm neigen, um die Schrauben besser montieren zu können. Den Bildschirm mit den 4 Senkkopfschrauben befestigen.
19. Höhe und Winkel des Bildschirms festlegen und befestigen Sie diesen auf beiden Seiten.
20. Position der oberen Stromversorgungsplatte.

IT

17. Verificare che il cursore sia nella posizione più esterna (predefinita) e fissare il display all'unità principale.
Nota: Per regolare la posizione del display, consultare il manuale dell'unità.
18. Inclinare lo schermo per facilitare l'accesso alle viti. Fissare il display con 4 viti a testa piatta.
19. Determinare l'altezza e l'angolo del display e fissarlo su entrambi i lati.
20. Posizione del Coperchio superiore.

FR

17. Confirmez que le curseur est dans la position la plus à l'extérieur (par défaut) et fixez l'écran à l'unité principale.
Remarque: Pour régler la position d'affichage, veuillez également consulter le manuel de l'appareil.
18. Inclinez l'écran pour un accès plus facile aux vis. Fixez l'écran avec 4 vis cruciformes.
19. Déterminez la hauteur et l'angle de l'écran d'affichage et fixez-le des deux côtés.
20. Position de la Plaque d'Alimentation supérieure.

EN

Installation (21-24)

DE

Einbau (21-24)

FR

Installation (21-24)

ES

Instalación (21-24)

IT

Installazione (21-24)

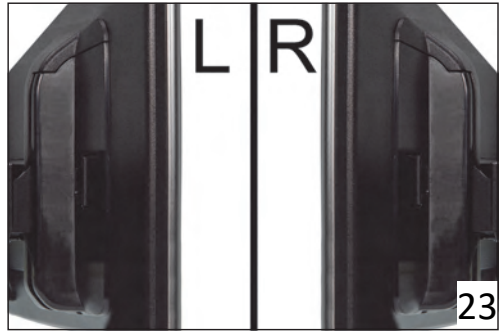
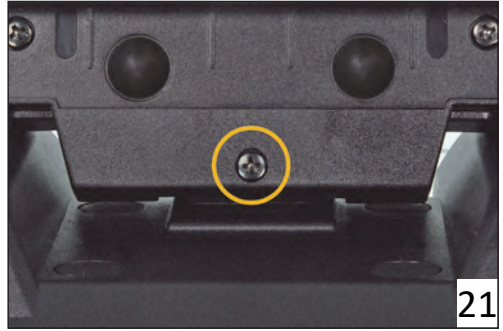

A



INE-F904DC
iLX-F903D

B



iLX-F905D
iLX-F115D

**Mounting
Variations**



18 - 21



22 - 25

EN

21. Fix the Power Plate with the screw.
Note: If the Power Plate is not fixed, the unit will not switch on.
22. Covers for display mounting bracket.
Attach both covers as shown, make sure the clips engage properly.
23. Left and right side with attached covers.
24. Installation is done. For the operation of the CAN interface, please refer to the supplied manual.

ES

21. Fije la placa con el tornillo. **Nota:** Si la placa de alimentación no se fija adecuadamente, la unidad no se encenderá.
22. Cubierta para soportes de montaje del display. Fije ambas cubiertas como se muestra, asegúrese de que los clips encajen correctamente.
23. Lado izquierdo y derecho con cubiertas colocadas.
24. La instalación está finalizada. Para información sobre el funcionamiento del interface CAN, consulte el manual suministrado.

DE

21. Befestigen Sie die Stromversorgungsplatte mit der Schraube. **Hinweis:** Wenn die Stromversorgungsplatte nicht montiert ist, schaltet das Gerät nicht ein.
22. Abdeckungen für den Montagerahmen des Bildschirm. Befestigen Sie beide Abdeckungen wie gezeigt. Stellen Sie sicher, dass die Clips einrasten.
23. Beide Seiten mit montierten Abdeckungen.
24. Der Einbau ist beendet. Erläuterungen zur Bedienung des CAN-Interfaces finden Sie in der mitgelieferten Anleitung.

IT

21. Fissare il coperchio superiore con la vite. **Nota:** se il coperchio superiore non è fissato, l'unità non si accende.
22. Coperchi per la staffa di montaggio del display. Fissare entrambe le coperture come mostrato, assicurarsi che le clip si aggancino correttamente.
23. Lato sinistro e destro con le coperture attaccate.
24. L'installazione è terminata. Per il funzionamento dell'interfaccia CAN, fare riferimento al manuale in dotazione.

FR

21. Fixez le Plaque d'Alimentation avec la vis.
Remarque: Si le couvercle supérieur n'est pas fixé, l'appareil ne s'allumera pas.
22. Couvercles pour support de montage d'écran. Fixez les deux couvercles comme indiqué, assurez-vous que les clips s'enclenchent correctement.
23. Côté gauche et droit avec couvercles montés.
24. L'installation est terminée. Pour le fonctionnement de l'interface CAN, veuillez vous référer au manuel fourni.

EN

Installation (25-28)

DE

Einbau (25-28)

FR

Installation (25-28)

ES

Instalación (25-28)

IT

Installazione (25-28)



25



26

A



B



INE-F904DC
iLX-F903D

**Mounting
Variations**

iLX-F905D
iLX-F115D



18 - 21



22 - 25

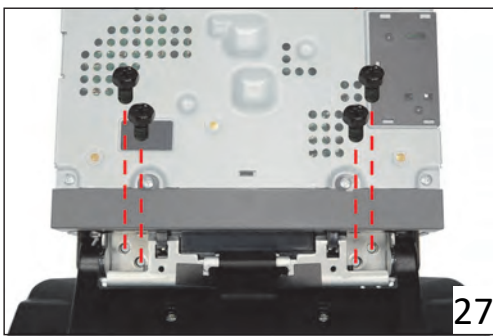

27



28

EN

25. Attach the cover rear of the display unit, depending on the installation height.
26. Confirm that the slider is in the back position (default) and attach the display to the assembled main unit in the dashboard. **Note:** To adjust the display position, please also refer to the device manual.
27. Tilt the screen for easier access to the screws. Fix the display with 4 screws.
28. Power Plate and Cover Hinge.

ES

25. Fije la cubierta trasera de la unidad de display, dependiendo de la altura de instalación.
26. Confirme que el conector de la pantalla de la base se encuentra en su posición trasera (por defecto) y conecte la pantalla a la unidad principal. **Nota:** Para ajustar la posición de la pantalla, consulte también el manual de la unidad.
27. Incline la pantalla para acceder más fácilmente a los tornillos de sujeción. Fije la pantalla con los 4 tornillos.
28. Placa de alimentación y cubierta de bisagra.

DE

25. Kleben Sie die Abdeckungen, je nach Einbauhöhe, hinten am Displays an.
26. Bringen Sie die verstellbare Monitoraufnahme der Blackbox in die hintere Position (Standardeinstellung) und stecken Sie den Bildschirm am montiertem Gerät im Armaturenbrett an. **Hinweis:** Zur Anpassung der Displayposition, beachten Sie bitte auch die Geräteanleitung.
27. Den Bildschirm neigen, um die Schrauben besser montieren zu können. Den Bildschirm mit seinen 4 Schrauben befestigen.
28. Stromversorgungsplatte und Scharnierabdeckung.

IT

25. Fissare il coperchio posteriore al monitor dell'unità, a seconda dell'altezza di installazione desiderata.
26. Verificare che il cursore sia nella posizione posteriore (predefinita) e fissare il display all'unità principale. **Nota:** Per regolare la posizione del display, consultare il manuale dell'unità.
27. Inclinare lo schermo per facilitare l'accesso alle viti. Fissare il display con 4 viti.
28. Piastra di alimentazione e cerniera di copertura.

FR

25. Fixez le capot arrière au dos de l'écran, en fonction de la hauteur d'installation.
26. Placez le support de moniteur réglable de la boîte noire en position arrière (réglage par défaut) et branchez l'écran sur l'appareil monté dans le tableau de bord. **Remarque:** Pour régler la position d'affichage, veuillez également consulter le manuel de l'appareil.
27. Inclinez l'écran pour un accès plus facile aux vis. Fixez l'écran avec 4 vis.
28. Plaque d'alimentation et charnière du cache.

EN

Installation (29-32)

DE

Einbau (29-32)

FR

Installation (29-32)

ES

Instalación (29-32)

IT

Installazione (29-32)

A



B



INE-F904DC
iLX-F903D

**Mounting
Variations**

iLX-F905D
iLX-F115D



18 - 21



22 - 25

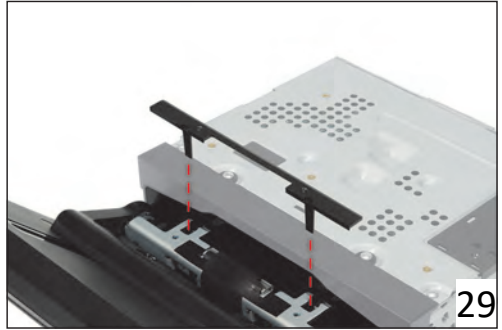

29

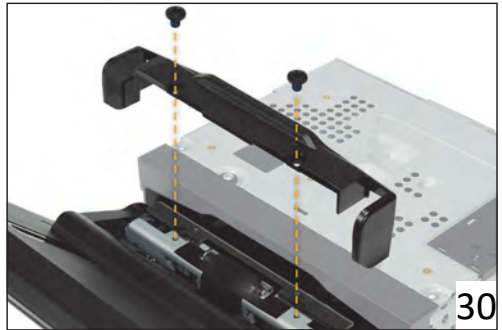

30



31



32

EN

29. Mount the Power Plate.
30. Mount the Cover Hinge using 2 screws.
31. Ready mounted Cover Hinge.
32. Installation is done. For the operation of the CAN interface, please refer to the supplied manual.

ES

29. Coloque la placa de alimentación.
30. Monte la cubierta de bisagra usando 2 tornillos.
31. Cubierta de bisagra montada.
32. La instalación está finalizada. Para información sobre el funcionamiento del interface CAN, consulte el manual suministrado.

DE

29. Montieren Sie die Stromversorgungsplatte.
30. Befestigen Sie die Scharnierabdeckung mit den zwei Schrauben.
31. Fertig montierte Scharnierabdeckung.
32. Der Einbau ist beendet. Erläuterungen zur Bedienung des CAN-Interfaces finden Sie in der mitgelieferten Anleitung.

IT

29. Montare la piastra di alimentazione.
30. Montare il coperchio con le 2 viti.
31. Risultato finale con coperchio posizionato.
32. L'installazione è terminata. Per il funzionamento dell'interfaccia CAN, fare riferimento al manuale in dotazione.

FR

29. Fixez le Plaque d'Alimentation.
30. Fixez le couvercle de la charnière avec les deux vis.
31. Couvercle de charnière entièrement assemblé.
32. L'installation est terminée. Pour le fonctionnement de l'interface CAN, veuillez vous référer au manuel fourni.

EN

Connection Chart

DE

Anschlussplan

FR

Raccordements

ES

Conexiones

IT

Collegamenti

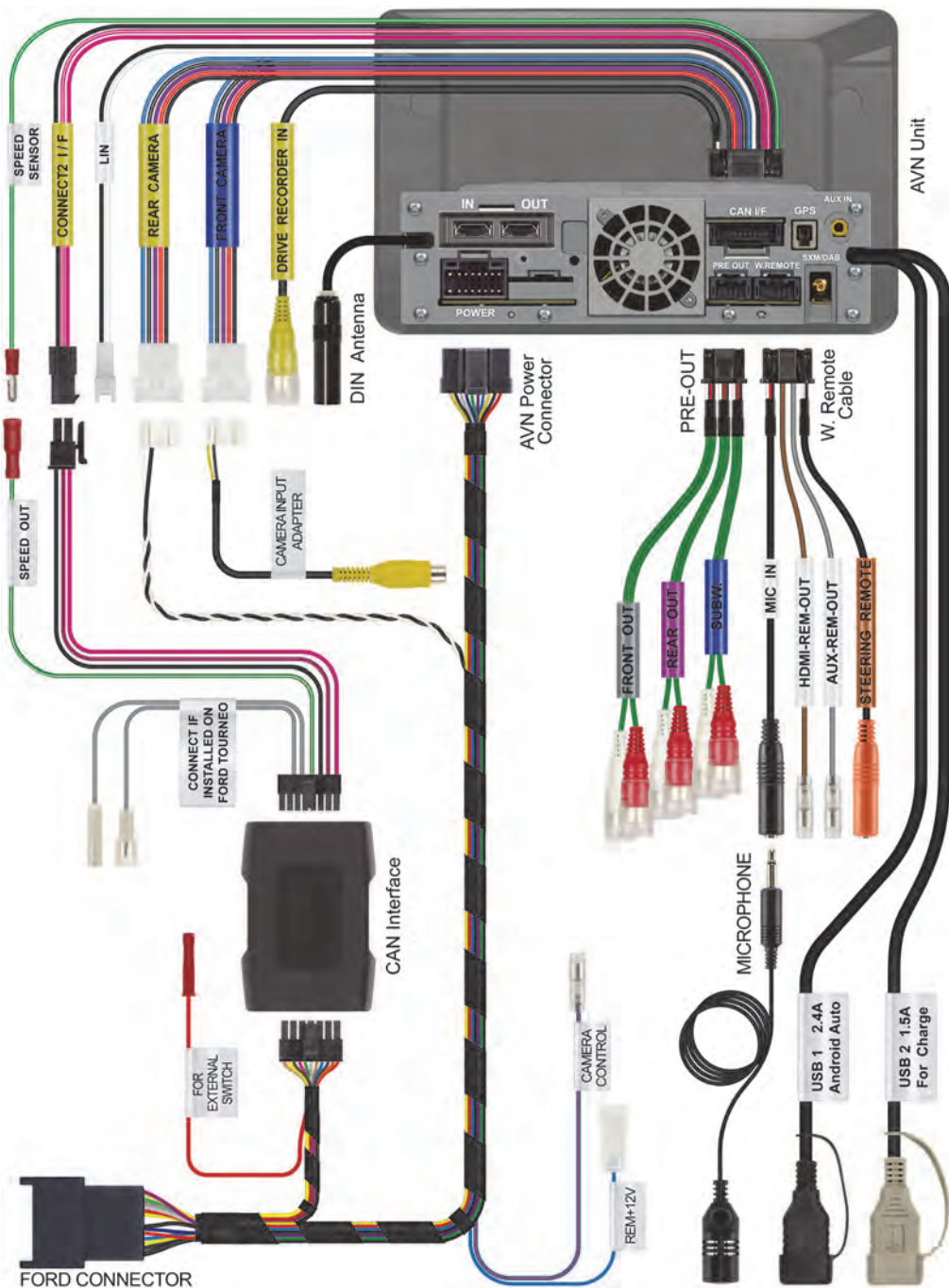

FORD CONNECTOR

EN Connections

DE Anschlüsse

FR Raccordements

ES Conexiones

IT Collegamenti

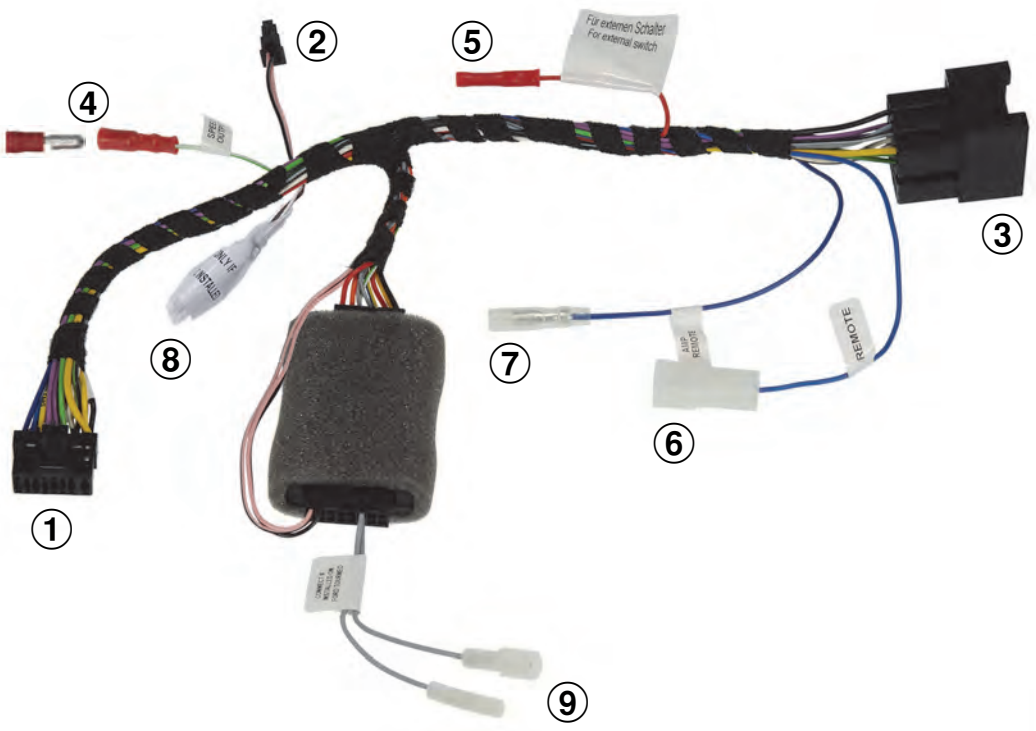

EN

1. Main Connector to Alpine Radio
2. UART Connector to Alpine Radio
"CONNECT2 I/F" plug
3. Vehicle Connector
4. SPEED output
(must connect to the Alpine radio)
5. For external switch.
The radio can be switched on separately
via this cable (+12V).
6. Power Antenna Output

ES

1. Conector principal de la unidad Alpine
2. Conector UART al enchufe "CONNECT2 I/F" de la unidad Alpine
3. Conector de vehículo
4. Salida de señal de velocidad
(debe conectarse a la unidad Alpine)
5. A interruptor externo (+12VDC para
encender de la unidad Alpine sin utilizar
la llave de contacto)
6. Salida de antena de potencia

DE

1. Stromanschlusstecker zum Alpine Radio
2. UART-Anschluss zum „CONNECT2 I/F“-
Stecker des Alpine Radio
3. Stromanschlussbuchse zum Fahrzeug
4. Geschwindigkeitssignal-Ausgang (muss an
das Alpine-Radio angeschlossen werden)
5. Für einen externen Schalter.
Das Radio kann über dieses Kabel (+12 V)
separat eingeschaltet werden.
6. Power Antennen Ausgang

IT

1. Connettore principale Alpine
2. Connettore UART alla spina "CONNECT2 I/F" della radio Alpine
3. Connettore veicolo
4. Uscita del segnale di velocità
(deve essere collegato alla radio Alpine)
5. Per l'interruttore esterno.
La radio può essere accesa separata-
mente tramite questo cavo (+12V).
6. Uscita antenna di potenza

FR

1. Connecteur principal Alpine
2. Connecteur UART vers la prise
"CONNECT2 I/F" de la radio Alpine
3. Connecteur de véhicule
4. Sortie du signal de vitesse
(doit être connecté à la radio Alpine)
5. Pour un interrupteur externe.
Ce câble permet d'allumer la radio
séparément (+12V).
6. Sortie d'antenne d'alimentation

EN

7. Camera Control / Remote Out
When your vehicle's Rear view camera is equipped with an electric protective cover, change the setting of Rear Camera Cover to On and connect this lead to the +B terminal of your Rear view camera cover.
8. Connect the brown/white camera cable (if original camera is available) to the Alpine camera direct input.

ES

7. Control de cámara / Salida remota
Cuando la cámara de visión trasera de su vehículo esté equipada con una cubierta protectora eléctrica, cambie la configuración de la cubierta de la cámara trasera a Encendido y conecte este cable al terminal + B de la cubierta de la cámara de visión trasera.
8. Conecte el cable de cámara blanco / marrón (en caso de tener cámara de origen) a la entrada de cámara directa Alpine.

DE

7. Camera Control / Remote Ausgang
Wenn die Rückfahrkamera Ihres Fahrzeugs mit einer elektrischen Klappe ausgestattet ist, ändern Sie die Einstellung der Rückfahrkamera Ausgangsspannung auf On und schließen Sie dieses Kabel an den +B-Anschluss Ihrer Rückfahrkamera-abdeckung an.
8. Verbinden Sie das weiß/braune Kamera-kabel (bei Ausstattung mit original Kamera) mit dem Alpine Direktkamera-Eingang.

IT

7. Controllo telecamera / Uscita remota
Quando la videocamera di retrovisione del tuo veicolo è dotata di una copertura di protezione elettrica, modifica l'impostazione della copertura della videocamera posteriore su On e collega questo cavo al terminale + B della copertura della videocamera di retrovisione.
8. Collegare il cavo marrone / bianco della telecamera (se disponibile) all'ingresso DIRECT della telecamera Alpine.

FR

7. Contrôle de la caméra / sortie à distance
Lorsque la caméra de recul de votre véhicule est équipée d'un couvercle de protection électrique, changez le réglage du couvercle de la caméra arrière sur Activé et connectez ce fil à la borne + B de votre couvercle de caméra de vue arrière.
8. Connectez le câble de la caméra marron / blanc (si disponible) à l'entrée directe de la caméra Alpine.

EN

9. Connect the two grey cables together when the adapter is installed in a Ford Tourneo. Some vehicles do not emit a reversing signal, in this case the cable must also be connected.
10. FAKRA antenna adapter
11. USB adapter to retain original USB socket
12. Camera input adapter

ES

9. Conecte los dos cables grises cuando el adaptador se instale en una Ford Tourneo. Algunos vehículos no emiten señal de reversa, en este caso el cable también debe ser conectado.
10. Adaptador de antena FAKRA
11. Adaptador USB para conservar la toma USB original
12. Adaptador de cámara

DE

9. Verbinden Sie die beiden grauen Kabel miteinander, wenn der Adapter in einem Ford Tourneo eingebaut wird. Einige Fahrzeuge geben kein Rückfahrtsignal aus, in diesem Fall muss das Kabel ebenfalls verbunden werden.
10. FAKRA-Antennenadapter
11. USB-Adapter zum Erhalt der original USB-Buchse
12. Kameraadapter

IT

9. Collegare i due cavi grigi insieme quando l'adattatore è installato in una Ford Tourneo. Alcuni veicoli non emettono un segnale di retromarcia, in questo caso anche il cavo deve essere collegato.
10. Adattatore antenna FAKRA
11. Adattatore USB per mantenere la presa USB originale
12. Adattare camera

FR

9. Connectez les deux câbles gris ensemble lorsque l'adaptateur est installé dans une Ford Tourneo. Certains véhicules n'émettent pas de signal de recul, dans ce cas le câble doit également être connecté.
10. Adaptateur d'antenne FAKRA
11. Adaptateur USB pour conserver la prise USB d'origine
12. Adaptateur de caméra

EN

Steering Wheel Remote Control

DE

Lenkradfernbedienung

FR

Télécommande au volant

ES

Control remoto del volante

IT

Telecomando sullo sterzo

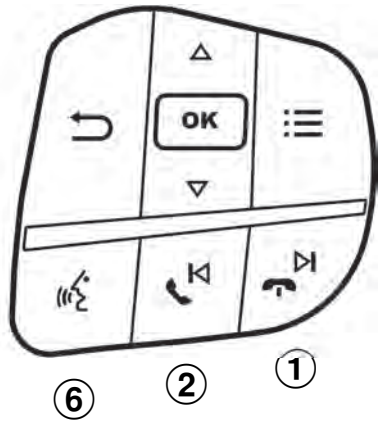
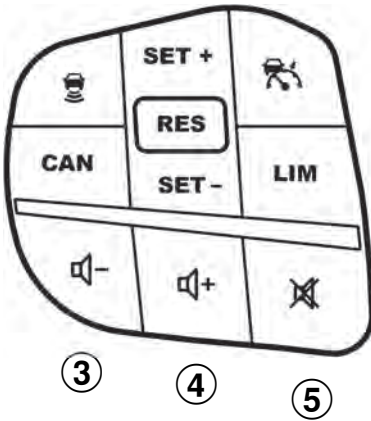

EN

1. Seek + / Tel Hang Up
2. Seek - / Tel Dial
3. Volume -
4. Volume +
5. Mute
6. Voice Command

ES

1. Búsqueda + / Colgar
2. Búsqueda - / Descolgar
3. Volumen +
4. Volumen -
5. Mute
6. Comando de voz

DE

1. Suche + / Auflegen
2. Suche - / Abheben
3. Leiser
4. Lauter
5. Stummschalten
6. Sprachsteuerung

IT

1. Ricerca + / Riaggancio
2. Ricerca - / Accettazione
3. Volume +
4. Volume -
5. Mute
6. Comando vocale

FR

1. Recherche + / Raccrocher
2. Recherche - / Décrocher
3. Volume +
4. Volume -
5. Coupure du son
6. Commande vocale

EN Note

DE Hinweis

FR Note

ES Nota

IT Nota

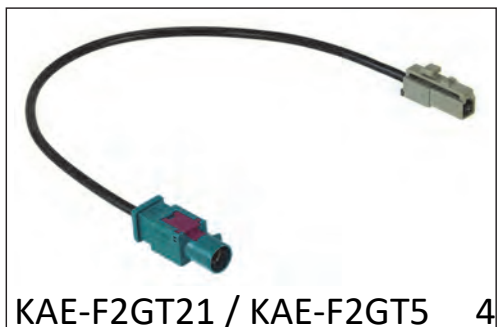

EN

1. If the car is not equipped with this part, replace the radio dock with the following Ford part: JK21-18835-CD3JKT.
2. For vehicles with original DAB+ radio, an additional antenna splitter (e.g. ACV: 15-7132087) may be required. Ask your Alpine dealer for a suitable solution.
3. For vehicles with original DAB+ antenna.
4. For vehicles with original GPS antenna.

ES

1. Si el coche no va equipado con esta pieza sustituya el receptáculo de la radio por la siguiente pieza de Ford: JK21-18835-CD3JKT.
2. Para vehículos con radio DAB+ original, es posible que se requiera un divisor de antena adicional (por ejemplo, ACV: 15-7132087). Solicite a su distribuidor Alpine una solución adecuada.
3. Para vehículos con antena DAB+ original.
4. Para vehículos con antena GPS original.

DE

1. Sollten Sie im Fahrzeug nicht diese Radio-Blende vorfinden, ersetzen Sie den Radioschacht mit dem folgenden Ford Teil: JK21-18835-CD3JKT.
2. Für Fahrzeuge mit original DAB+ Radio kann ein zusätzlicher Antennensplitter (z.B. ACV Artikelnummer: 15-7132087) erforderlich sein. Fragen Sie Ihren Alpine Fachhändler nach einer passenden Lösung.
3. Für Fahrzeuge mit original DAB+-Antenne.
4. Für Fahrzeuge mit original GPS-Antenne.

IT

1. Se l'autoveicolo è privo di questo componente, sostituire il vano della radio con il seguente pezzo Ford: JK21-18835-CD3JKT.
2. Per i veicoli senza radio DAB+ originale, potrebbe essere necessario uno splitter antenna aggiuntivo (ad esempio ACV: 15-7132087). Chiedi al tuo rivenditore Alpine una soluzione adatta.
3. Per i veicoli con antenna DAB+ originale.
4. Per i veicoli con antenna GPS originale.

FR

1. Si le véhicule n'est pas équipé de cette pièce, remplacer le socle de la radio avec la pièce Ford suivante: JK21-18835-CD3JKT.
2. Pour les véhicules avec radio DAB+ d'origine, un répartiteur d'antenne supplémentaire (par exemple ACV: 15-7132087) peut être nécessaire. Demandez à votre revendeur Alpine une solution adaptée.
3. Pour les véhicules avec antenne DAB+ d'origine.
4. Pour les véhicules avec antenne GPS d'origine.



Designed by ALPS ALPINE EUROPE GmbH
Printed in Italy

ALPS ALPINE EUROPE GmbH
Ohmstraße 4
85716 Unterschleißheim, Germany

For contact information on your
respective country, please visit
www.alpine-europe.com.

ALPINE ELECTRONICS MARKETING, INC.
1-7, Yukigaya-Otsukamachi, Ota-ku,
Tokyo 145-0067, JAPAN
Phone: 03-5499-4531

ALPINE ELECTRONICS OF AMERICA, INC.
1500 Atlantic Boulevard, Auburn Hills,
Michigan 48326, U.S.A.
Phone 1-800-ALPINE-1 (1-800-257-4631)

ALPINE ELECTRONICS OF AUSTRALIA PTY. LTD.
161-165 Princes Highway, Hallam
Victoria 3803, Australia
Phone 03-8787-1200

ALPS ALPINE ASIA CO.,LTD.
The 9th Towers, Tower B,
floor 24th 33/4 Rama 9 road
Huay Kwang, Huay Kwang
Bangkok, Thailand 10310