

# ● **BLAUPUNKT**

## CAR RADIO **BPA 1119 BT**

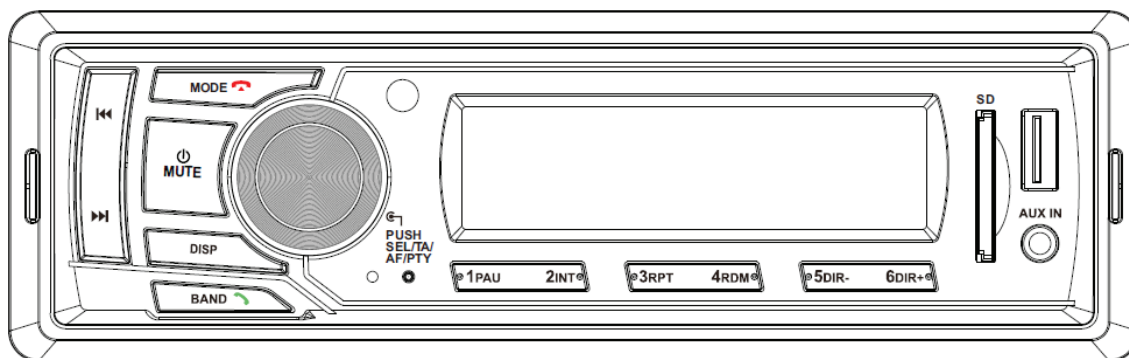

*Enjoy it.*

РЪКОВОДСТВО НА  
ПОТРЕБИТЕЛЯ  
UŽIVATELSKÁ PŘÍRUČKA  
ΕΓΧΕΙΡΙΔΙΟ ΧΡΗΣΤΗ  
MANUAL DEL USUARIO  
MANUEL DE L'UTILISATEUR  
HASZNÁLATI ÚTMUTATÓ  
MANUALE D'USO

Instrukcja obsługi  
MANUAL DE UTILIZARE  
РУКОВОДСТВО ПО  
ЭКСПЛУАТАЦИИ  
PŘÍRUČKA POUŽÍVATEĽA  
NAVODILA ZA UPORABO  
KULLANIM KILAVUZU

## **Декларация за conformity**

Blaupunkt Competence Center Car Multimedia - Evo Sales GmbH декларира, че устройството отговаря на основните изисквания и на други приложими регулации от директива 2014/53/EU.

Декларацията за съответствие може да бъде намерена в Internet на страница [www.blaupunkt.com](http://www.blaupunkt.com)



Декларация за Съответствие във връзка с RE Directive 2014/53/EU

Декларация за Съответствие във връзка с RoHS Directive 2011/65/EU

## **Гаранция**

Гаранционните условия са достъпни на [www.blaupunkt.com](http://www.blaupunkt.com)

## **Гаранция**

Ако някога се наложи ремонт, информация за сервизните ни партньори във Вашата държава ще намерите на [www.blaupunkt.com](http://www.blaupunkt.com)

# ИНСТАЛИРАНЕ

## ОБЪРНЕТЕ ВНИМАНИЕ НА СЛЕДНОТО ПРИ ИНСТАЛИРАНЕ

1. Този плейър трябва да бъде инсталиран от професионален техник.
2. Моля прочетете внимателно инструкциите за управление на устройството преди инсталиране.
3. Уверете се, че сте свързали другите кабели преди да свържете електрическото захранване.
4. За да се избегне късо съединение, моля уверете се, че всички достъпни кабели са изолирани.
5. Моля фиксирайте всички кабели след инсталацията.
6. Моля свържете плейъра в съответствие с това ръководство на потребителя. Погрешното свързване може да доведе до повреда.
7. Този плейър е пригоден само за устройства, работещи с напрежение 12V DC и, затова моля уверете се, че Вашата кола спада към този вид катодно-заземяваща електрическа система.
8. Моля свържете кабелите правилно. Грешното свързване ще доведе до неизправност или ще повреди електрическата система.

## ИНСТАЛИРАНЕ НА УРЕДА

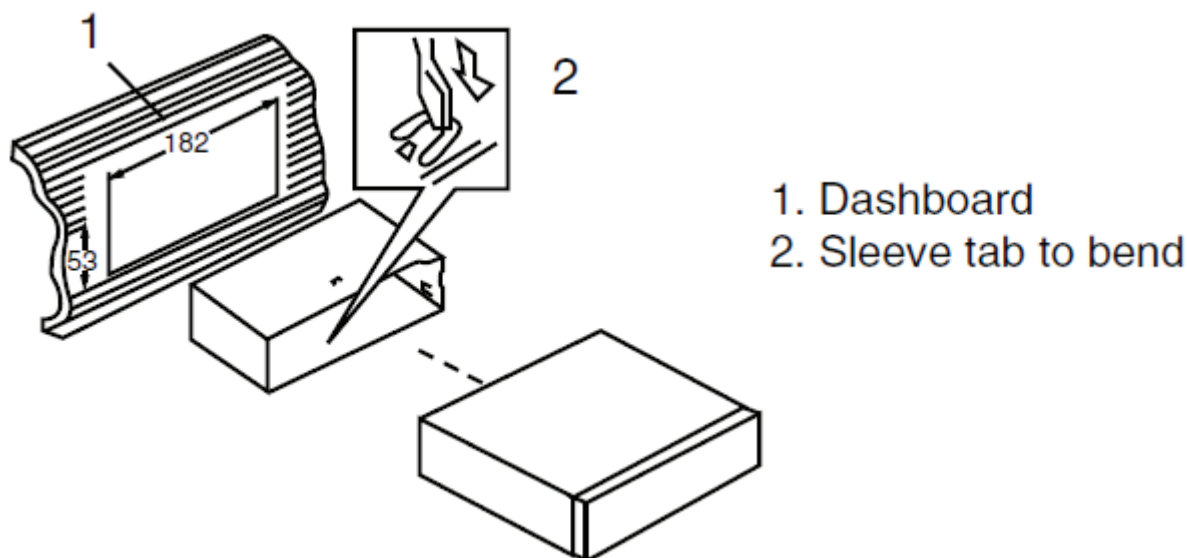

## ДЕИНСТАЛИРАНЕ НА УРЕДА

Пъхнете предоставените шпилки от двете страни на уреда, докато прищракнат. Издърпването на шпилките води до изваждането на уреда от таблото

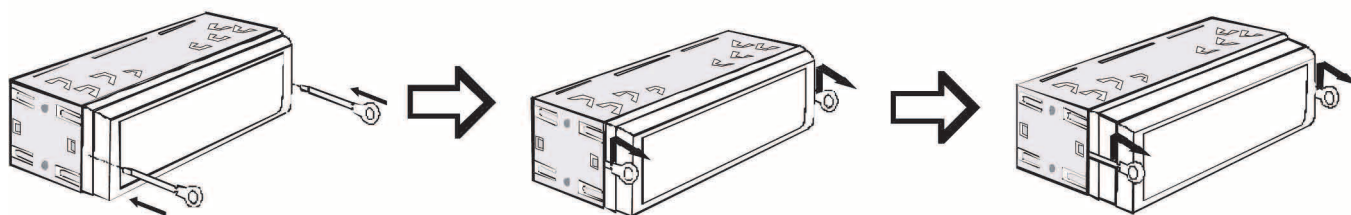

# ЕЛЕКТРИЧЕСКО СВЪРЗВАНЕ

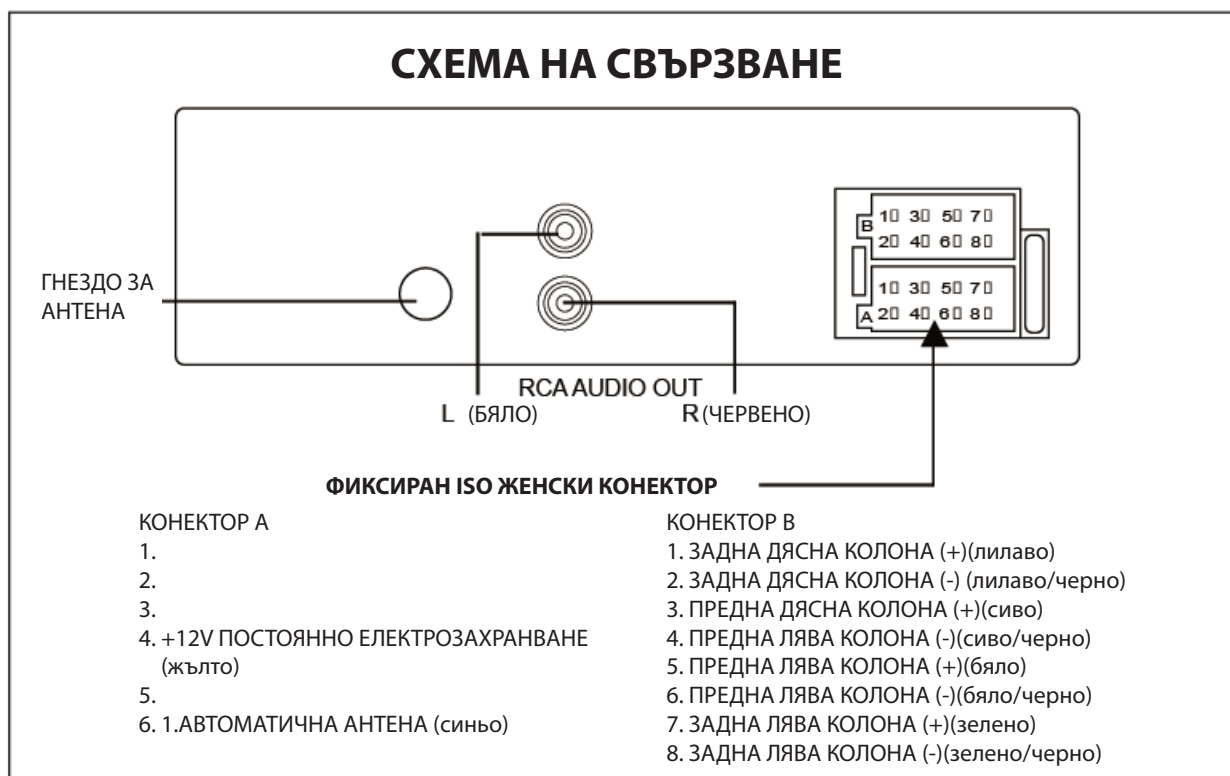

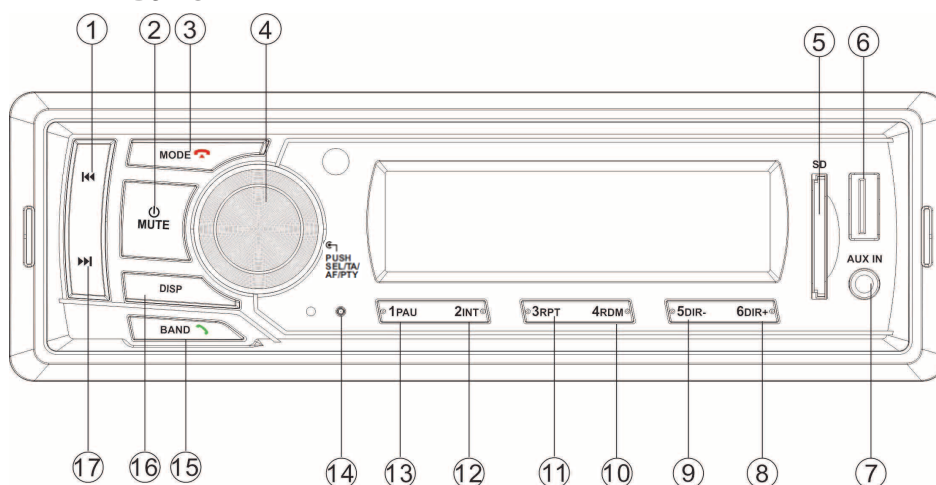

1. Този плейър може да се ползва само в 12V DC катодно-заземяваща електрическа система.
2. Не свързвайте клемите на акумулатора, докато не са извършени всички съединения на плейъра.
3. Моля уверете се, че сте свързали жълтия кабел с положителния полюс на акумулатора (+).
4. Когато сменяте бушона, моля уверете се, че новият бушон е със същите спецификации.
5. Най-добър ефект на уредбата може да се постигне с използването на колона с добро качество с 4-8 Ohm.

## РАЗПОЛОЖЕНИЕ НА БУТОНИТЕ



- |   |  |  |
|---|--|--|
| <ol style="list-style-type: none"> <li>1. </li> <li>2. </li> <li>3. </li> <li>4. </li> <li>5. SD interface</li> <li>6. USB interface</li> </ol> | <ol style="list-style-type: none"> <li>7. AUX IN</li> <li>8. 6 DIR+</li> <li>9. 5 DIR-</li> <li>10. 4 RDM</li> <li>11. 3 RPT</li> <li>12. 2 INT</li> </ol> | <ol style="list-style-type: none"> <li>13. 1 PAU</li> <li>14. Reset function</li> <li>15. BAND </li> <li>16. DISP</li> <li>17. </li> </ol> |
|---|--|--|

# ОСНОВНИ ФУНКЦИИ

Бутон	Действие Действие	РАДИО	USB/SD	AUX IN	BT
MOD 	Късо	промяна на източника	промяна на източника	промяна на източника	промяна на източника / затваряне
	Дълго	/	/	/	затваряне
BAND/ 	Късо	промяна на честотната лента	/	/	Отговаряне/набиране
	Дълго	Автоматично запаметяване	Търсене на песен	/	
 MUTE	Късо	Включване/Без звук	Включване/Без звук	Включване/Без звук	Включване/Без звук
	Дълго	Изключване	Изключване	Изключване	Изключване
DISP	Късо	показване на часовника	време на възпроизвеждане <-->ID3	показване на часовника	показване на часовника
	Дълго	сверяване на часовника	сверяване на часовника	сверяване на часовника	сверяване на часовника
	Късо	търсене надолу	предишна	/	предишна
	Дълго	намаляване	Бързо връщане назад	/	/
	Късо	търсене нагоре	следваща	/	Следваща
	Дълго	усилване	Бързо превъртане напред	/	/
1/PAU	Късо	Избор на станция M1	пауза/пускане	/	пауза/пускане
	Дълго	Записване на станция като M1	/	/	/
2/INT	Късо	Избор на станция M2	INT включено изключено	/	/
	Дълго	Записване на станция като M2	/	/	/
3/RPT	Късо	Избор на станция M3	RPT on>RPT DIR>RPT ALL	/	/
	Дълго	Записване на станция като M3	/	/	/
4/RDM	Късо	Избор на станция M4	RDM включено изключено	/	/
	Дълго	Записване на станция като M4	/	/	/
5/DIR-	Късо	Избор на станция M5	DIR-	/	/
	Дълго	Записване на станция като M5	-10	/	/
6/DIR+	Късо	Избор на станция M6	DIR+	/	/
	Дълго	Записване на станция като M6	+10	/	/
VOL	Въртене	VOL по-силно/по-тихо	по-силно/по-тихо	по-силно/по-тихо	по-силно/по-тихо
SEL (push VOL)	Късо	VOL/BAS/TRE/BAL/ FAD /LOUD/EQ/DX/ STEREO	VOL/BAS/TRE/BAL/ FAD /LOUD/EQ	VOL/BAS/TRE/ BAL/FAD /LOUD/ EQ	VOL/BAS/TRE/BAL/FAD / LOUD/EQ
	Дълго	AF/TA/PTY/TA VOL	AF/TA/TA VOL	AF/TA/TA VOL	AF/TA/TA VOL

# УПРАВЛЕНИЕ

---

## ОСНОВНО УПРАВЛЕНИЕ

### **Включване/изключване на уреда и функция „без звук“**

Натиснете бутона **PWR/MUTE**, за да включите уреда. Когато системата е включена, натиснете бутона за кратко, за да включите или изключите звука. Натиснете и задръжте този бутон, за да изключите уреда.

### **Аудио и въвеждане на настройки в менюто**

Натиснете многократно бутона SEL за аудио менюто:

FM Mode: BAS(Bass)-TRE(Treble)-BAL(Balance)-FAD(Fader)-LOUD-EQ- DX/LOCAL -STEREO/MONO

Натиснете и задръжте бутона SEL за настройване на точка от менюто:

AF(ON/OFF)-TA(ON/OFF)-PTY OFF(PTY SPEECH/MUSIC)-TA VOL(default 20)

Във всяка точка, завъртете копчето VOL, за да я настроите.

### **Показване на часовника**

Натиснете бутона DISP за кратко, за да покажете часовника.

### **Настройване на часовника**

Натиснете и задръжте бутона DISP за 2 секунди. HH ще започне да мига. Завъртете копчето VOL, за да настроите часа. После завъртете копчето VOL, за да смените на минути. Отново завъртете копчето VOL, за да настроите минутите. След това, натиснете бутона DISP, за да излезете.

### **Нулиране на уреда**

Бутонът RESET трябва да се задейства поради следните причини:

- а) Някои бутони не работят.
- б) Символът грешка се показва на екрана.

Забележка: Ако бъде натиснат бутон RESET, цялата памет ще бъде изтрита.

Пускане на музика чрез гнездо aux in 3.5mm

Натиснете бутона MODE, за да активирате режим AUX IN, когато в гнездото 3.5mm на уреда е поставен аудио източник.

# УПРАВЛЕНИЕ

---

## УПРАВЛЕНИЕ НА РАДИОТО

### Намиране на радио станция

Натиснете бутона MODE, за да изберете радио режим. После натиснете бутона BAND, за да изберете честота. Натиснете бутона ►►/◄◄ за кратко, за да намерите желаната радио станция. Натиснете и задръжте бутона ►►/◄◄ за ръчно настройване на честотата.

### Автоматично записване на станцията

Натиснете и задръжте бутона BAND за 2 секунди, за да припишете автоматично станциите към бутоните с числа 1-6 за честотни ленти 1-3.

### Ръчно запаметяване на станцията и пускане на запазена станция

Настройте станция с бутон ◄◄ или ►► . Натиснете и задръжте за 2 секунди един от предварително настроените бутони 1- 6. Настоящата станция се приписва към номерирания бутон. Натиснете за кратко предварително настроения бутон (1~6), за да слушате директно станцията, която е приписана към съответния бутон.

## УПРАВЛЕНИЕ НА RDS (RADIO DATA SYSTEM)

### Алтернативна Честота (AF)

В точка AF на настройката на менюто (натиснете и задръжте копчето VOL). Включване и изключване на AF.

AF on: Символът "AF" се появява на екрана. Името на програмата се показва при намиране на станция RDS. Символът "AF" започва да мига, ако предавателният сигнал започне да се влошава. Ще започне да търси по-добра станция, която е в списъка AF и ще премине към станцията с по-добър сигнал. Ако не намери по-добра станция в списъка AF, ще активира режим PI SEEK, за да търси станция със същото PI.

AF off: изключване на режим AF.

### Traffic Announcement (TA)

В точка TA на настройката на менюто (натиснете и задръжте копчето VOL). Включване и изключване на TA.

TA on: Когато в режим RADIO/USB/AUX/BT плейърът получи сигнал от станция с функция TA, тази функция временно ще активира режим радио, за да активира станцията TA. Ако нивото на звука е било по-ниско от нивото на звука на TA, то ще бъде повишено автоматично до нивото на звука на TA.

TA off: Изключване на функцията TA.

### PTY управление

В точка PTY на настройката на менюто (натиснете и задръжте копчето VOL), докато се покаже TPYSK.

Натиснете бутона ►►/◄◄ , за да изберете видовете PTY. Когато се покаже вида PTY , който желаете, започва автоматично търсене след 3 секунди.

**Забележка: Когато сигналът на RDS станцията е добър (иконката AF не мига), тя може и да свери часовника автоматично.**

# УПРАВЛЕНИЕ

---

## Управление на USB/SD CARD

Когато поставите USB driver/SD card в уреда, устройството автоматично ще пусне MP3/WMA файла. Ако USB/SD устройството вече е било поставено в плейъра, продължавайте да натискате бутона **MODE** за кратко, докато на екрана се появи режим USB/SD.

## Избиране на файл

Натиснете бутона **▶▶/◀◀**, за да пропуснете следващия/предишния файл. Задръжете бутона **▶▶/◀◀**, за да превъртите бързо напред или назад.

## Play/Pause

Натиснете бутона **▶||**, за да активирате пауза/възпроизвеждане на файла.

## INT function:

Натиснете бутона **INT**, за да пуснете първите 10 секунди от всеки файл. Натиснете бутона **INT** отново, за да отмените тази функция.

## Функция RPT:

Натиснете бутона **RPT**, за да изберете режим на повтаряне: RPT FOLD/RPT ONE/RPT ALL(default).

## Функция Random:

Натиснете бутона **RDM**, за да се възпроизвеждат по случаен ред всички файлове. Натиснете го отново, за да отмените тази функция.

## Избиране на директория

Натиснете бутона **DIR+/DIR-**, за да изберете директория нагоре или надолу.

## Търсене на песен:

Натиснете и задръжете бутона **BAND**, за да изберете търсене на песен. Ще се появи "TRK SCH", след което се показва "T \*\*\*", и може да завъртите копчето **VOL**, за да изберете желанния номер, след което да натиснете копчето **SEL**, за да потвърдите. Разрешени са най-много 103 песни.

## ВНИМАНИЕ:

- 1) Когато свързвате MP3 player, който има нормална батерия (батерия без възможност за зареждане), трябва да отстраните батерията от the MP3 player след което да го свържете с USB интерфейса. В противен случай, може да се предизвика избухване на батерията.
- 2) Когато има важни файлове в USB device/SD card, не я свързвайте с уреда, за да пускате песни, защото, каквато и да е грешка в управлението може да доведе до загуба на файловете. Нашата фирма не поема отговорност за това.



# УПРАВЛЕНИЕ НА



---

## BLUETOOTH



### PAIRING

В мобилен телефон изберете точката Bluetooth за търсене на Bluetooth устройство. В списъка ще се появи "BLAUPUNKT", изберете "BLAUPUNKT" и след това въведете паролата "0000", ако се изисква такава. При успешно сдвояване върху LCD дисплея ще се покаже знакът BT.

### Приемане / отхвърляне на входящо повикване

Когато има входящо обаждане, натиснете бутона , за да приемете обаждането. Натиснете бутона , за да отхвърлите повикването. Когато приключите разговора, натиснете бутона , за да затворите телефона.



### Набиране на последното повикване

В режим BT. Натиснете бутона , за да наберете последното повикване, а натиснете бутона , за да анулирате набирането на последното повикване.

### Прехвърляне на повикването между мобилния телефон и уреда

По време на режим разговор, може да натискате бутона , за да прехвърляте телефонния разговор между мобилния телефон и устройството

### (A2DP) Музика

За да пуснете песен или да активирате пауза, натиснете за кратко бутон 1/PAU key. За да преминете към следващата песен, натиснете за кратко бутона , а за да се върнете с една песен назад, натиснете за кратко бутона  .

## ОБЩО

Изисквания за електрозахранването	12 V DC, Отрицателно заземяване
Размери на шасито	178 (W) x 97 (D) x 50 (H)
Максимална изходна мощност	4x20 watts
Консумация на ток	5 Ampere (max.)

## РАДИО

Честотен обхват	FM 87.5 до 108.0 MHz.
IF	10.7 MHz
Чувствителност (S/N=30dB)	4µV
Сtereo разделяне	>25dB

# УПРАВЛЕНИЕ

Преди да разгледате списъка, проверете електрическите съединения. Ако проблемите продължават дори и след изпълнението на списъка, консултирайте се с най-близкия Ви сервизен дилър.

Симптом	Причина	Решение
Няма електрозахранване.	Ключът за запалването на колата не е включен.	Ако електрозахранването е свързано към веригата за аксесоари на колата, но двигателят не е включен, завъртете ключа за запалването на „АСС“.
	Предпазителят е изгорял.	Сменете предпазителя с нов.
Няма звук.	Звукът е на най-ниското си ниво.	Настройте звука на желаното ниво.
	Кабелите не са свързани правилно.	Проверете електрическите съединения.
Бутоните за управление не работят.	Вграденият микрокомпютър не работи правилно поради смущения.	Натиснете бутона за нулиране.
Радиото не работи. Автоматичното избиране на радиостанции не работи.	Кабелът на антената не е свързан.	Вмъкнете здраво кабела на антената.
	Сигналите са прекалено слаби.	Изберете станция ръчно.

## **Prohlášení o shodě**

Blaupunkt Competence Center Car Multimedia – Evo Sales GmbH prohlašuje, že přístroj vyhovuje směrnici 2014/53 / EU.

Prohlášení o shodě najdete na Internet adrese [www.blaupunkt.com](http://www.blaupunkt.com)



Prohlášení o shodě s přihlédnutím na Směrnice RE 2014 /53/ EU

Prohlášení o shodě s přihlédnutím na Směrnice RoHS 2011/65 / EU

## **Záruka**

Záruční podmínky mohou být staženy ze strany [www.blaupunkt.com](http://www.blaupunkt.com)

## **Záruka**

Pokud budete někdy potřebovat využít služeb servisu, veškeré informace o našich servisních partnerech naleznete na adrese [www.blaupunkt.com](http://www.blaupunkt.com)

# INSTALACE

## UPOZORNĚNÍ K INSTALACI

1. Tento přehrávač by měl instalovat profesionální technik.
2. Před instalací si pozorně přečtěte návod pro montáž a obsluhu zařízení.
3. Před připojením k elektrické síti nezapomeňte připojit ostatní vodiče.
4. Zamezte zkratu. Ujistěte se, že jsou všechny odkryté vodiče izolovány.
5. Po instalaci zajistěte všechny vodiče.
6. připojte prosím přehrávač podle návodu k instalaci.  
Nesprávné připojení může způsobit poškození.
7. Tento přehrávač je vhodný pouze pro 12V DC zařízení, ujistěte se proto, že vaše auto splňuje požadavky tohoto elektrického systému s uzemněním katodou.
8. Připojte vodiče správně. Nesprávné připojení způsobí poruchu nebo poškození elektrického systému.

## INSTALACE zařízení

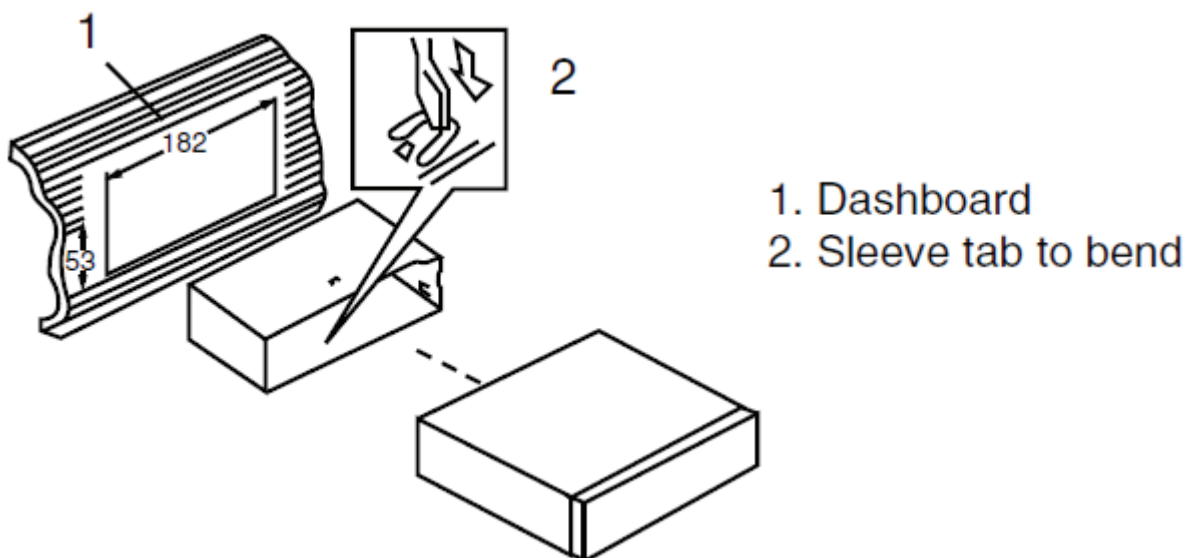

## VYTAŽENÍ ZAŘÍZENÍ

Vložte příložené klíče, po bocích zařízení, dokud nezacvaknou. Potáhněte za klíče a vytáhněte zařízení z palubní desky.

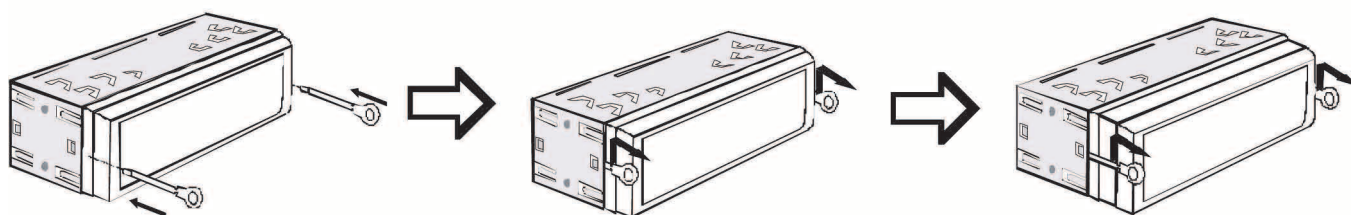

# SCHÉMA ZAPOJENÍ

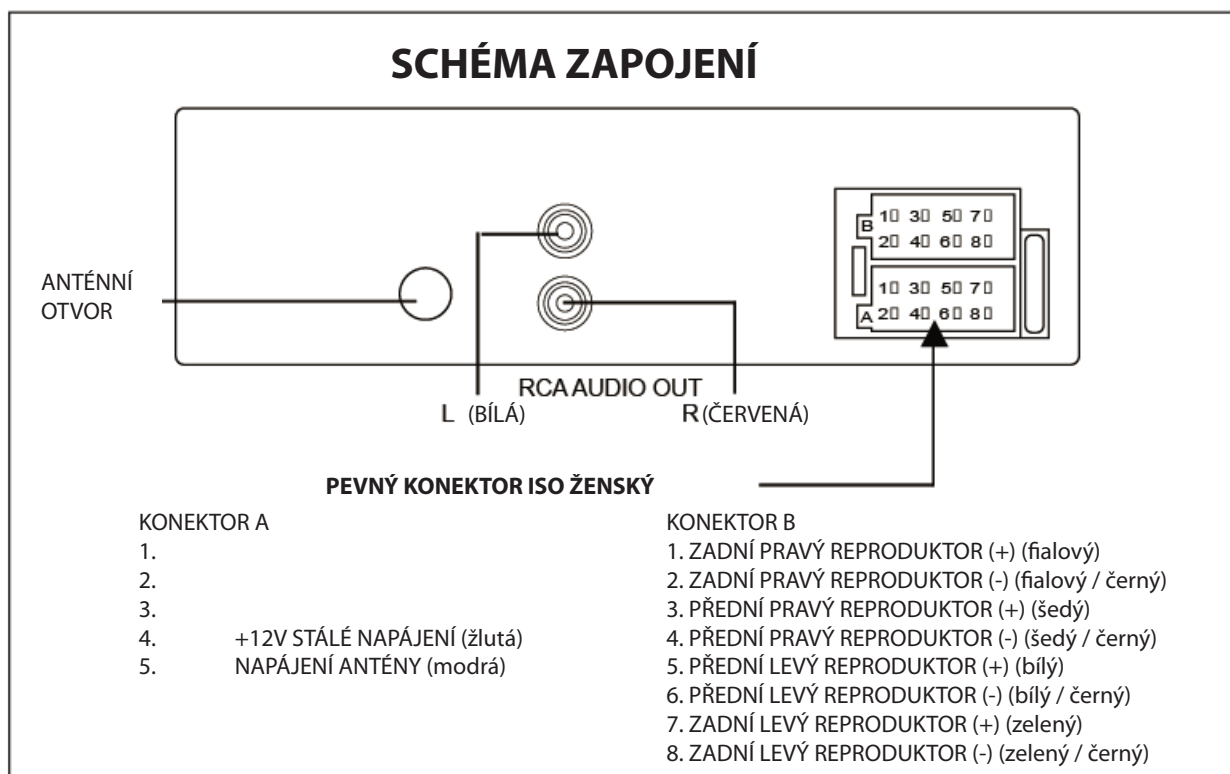



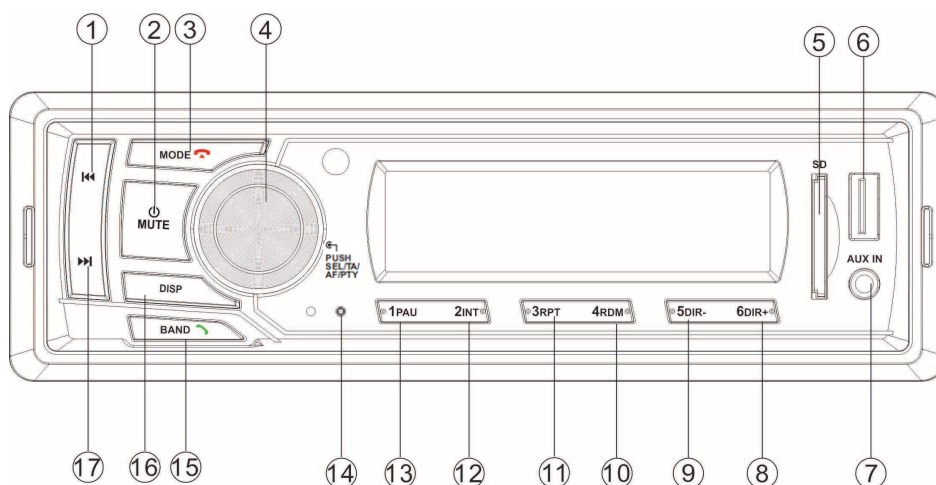

1. Tento přehrávač smí být používán pouze s 12V DC katodovým uzemněním.
2. Nepřipojujte svorky akumulátoru, dokud není přehrávač zcela správně připojen.
3. Zkontrolujte, zda je žlutý vodič připojen ke kladnému pólu baterie (+).
4. Při výměně pojistky se ujistěte, že jsou specifikace pojistky stejné.
5. Kvalitní reproduktor s 4-8 Ohm zajistí nejlepší efekt zařízení.

## UMÍSTĚNÍ OVLÁDACÍCH TLAČÍTEK



- |                  |           |                    |
|------------------|-----------|--------------------|
| 1.               | 7. AUX IN | 13. 1 PAU          |
| 2.               | 8. 6 DIR+ | 14. Reset function |
| 3.               | 9. 5 DIR- | 15. BAND           |
| 4.               | 10. 4 RDM | 16. DISP           |
| 5. SD interface  | 11. 3 RPT | 17.                |
| 6. USB interface | 12. 2 INT |                    |

# FUNKCE TLAČÍTEK

Tlačítko	Stisknutí	RÁDIO	USB/SD	AUX IN	BT
<b>MOD</b> 	Krátce	změna zdroje	změna zdroje	změna zdroje	změna zdroje / zavěsit
	Dlouze	/	/	/	затваряне
<b>BAND/</b> 	Krátce	změna pásma	/	/	Odpovědět/ vytočit
	Dlouze	Automatické ukládání	Vyhledávání skladby	/	
 <b>MUTE</b>	Krátce	Zapnutí/ Ztlumení	Zapnutí/ Ztlumení	Zapnutí/ Ztlumení	Zapnutí/ Ztlumení
	Dlouze	Vypnutí	Vypnutí	Vypnutí	Vypnutí
<b>DISP</b>	Krátce	zobrazit hodiny	hrací čas<--> ID3	zobrazit hodiny	zobrazit hodiny
	Dlouze	nastavení hodin	nastavení hodin	nastavení hodin	nastavení hodin
	Krátce	hledat dolů	předchozí	/	předchozí
	Dlouze	dolů	Rychle vzad	/	/
	Krátce	hledat nahoru	další	/	další
	Dlouze	nahoru	Rychle vpřed	/	/
<b>1/PAU</b>	Krátce	Vyvolat stanici M1	pauza / přehrávání	/	pauza / přehrávání
	Dlouze	Uložení stanice do M1	/	/	/
<b>2/INT</b>	Krátce	Vyvolání stanice M2	INT Zap/Vyp	/	/
	Dlouze	Uložení stanice do M2	/	/	/
<b>3/RPT</b>	Krátce	Vyvolání stanice M3	RPT on>RPT DIR>RPT ALL	/	/
	Dlouze	Uložení stanice do M3	/	/	/
<b>4/RDM</b>	Krátce	Vyvolání stanice M4	RDM Zap/Vyp	/	/
	Dlouze	Uložení stanice do M4	/	/	/
<b>5/DIR-</b>	Krátce	Vyvolání stanice M5	DIR-	/	/
	Dlouze	Uložení stanice do M5	-10	/	/
<b>6/DIR+</b>	Krátce	Vyvolání stanice M6	DIR+	/	/
	Dlouze	Uložení stanice do M6	+10	/	/
<b>VOL</b>	Въртене	VOL nahoru/ dolů	VOL nahoru/ dolů	VOL nahoru/ dolů	VOL nahoru/ dolů
<b>SEL</b> (push VOL)	Krátce	VOL/BAS/TRE/BAL/ FAD /LOUD/EQ/DX/ STEREO	VOL/BAS/TRE/BAL/ FAD /LOUD/EQ	VOL/BAS/TRE/ BAL/FAD /LOUD/ EQ	VOL/BAS/TRE/BAL/FAD / LOUD/EQ
	Dlouze	AF/TA/PTY/TA VOL	AF/TA/TA VOL	AF/TA/TA VOL	AF/TA/TA VOL

# PROVOZ

---

## ZÁKLADNÍ OPERACE

### Zapnutí / vypnutí zařízení a funkce ztlumení

Stisknutím **PWR/MUTE** zapnete zařízení. Když je systém zapnutý, krátkým stiskem tohoto tlačítka zapnete / vypnete zvuk. Zařízení vypnete stisknutím a podržením tohoto tlačítka.

### Nastavení nabídky zvuku a nastavení

Pro přechod do nabídky zvuku opakovaně stiskněte tlačítko SEL :

Režim FM: BAS (Basy) -TRE (Výšky) -BAL (Vyvážení) -FAD (Prolínání) -LOUD-EQ-DX/LOCAL – STEREO/MONO

Pro přechod do menu nastavení stiskněte a podržte tlačítko SEL:

AF (ZAP/VYP) -TA (ZAP/VYP) -PTY OFF(PTY SPEECH/MUSIC) -TA VOL (výchozí 20)

V každé položce změňte nastavení otáčením knoflíku VOL.

### Ukázat hodiny

Pro zobrazení hodin stiskněte krátce tlačítko DISP .

### Nastavení hodin

Stiskněte a podržte tlačítko **DISP** po dobu 2 sekund. HH začne blikat. Otáčením knoflíku VOL nastavte hodinu. Následně otáčejte knoflíkem VOL pro změnu na MM. Otáčením knoflíku VOL také nastavte minuty. DISP Pro opuštění menu nastavování stiskněte tlačítko DISP .

### Reset zařízení

Tlačítko RESET je nutné aktivovat v následujících případech:

- a) Některá tlačítka nefungují.
- b) Na displeji se zobrazí symbol chyby.

**Poznámka:** stisknutím tlačítka RESET dojde k vymazání celé paměti.

### Přehrávání hudby přes AUX IN 3,5 mm konektor

Pro přechod na funkci AUX IN stiskněte tlačítko MODE , připojte zdroj hudby pomocí 3,5mm konektoru zařízení.

# PROVOZ

---

## PROVOZ RÁDIA

### Příjem rozhlasových stanic

Pro přechod do režimu rádio stiskněte tlačítko **MODE**. Následným stisknutím tlačítka **BAND** vyberte pásmo. Pro příjem požadované rozhlasové stanice krátce stiskněte tlačítko **▶▶/◀◀**. Pro ruční ladění frekvence stiskněte a přidržte tlačítko **▶▶/◀◀**.

### Automatické ukládání stanic

Pro automatické ukládání stanic pod číselnými tlačítky 1-6 v pásmech 1 ~ 3 stiskněte a přidržte tlačítko **BAND** po dobu 2 sekund.

### Manuální ukládání stanice a vyvolání předvolené stanice

Naladte stanice pomocí tlačítek **◀◀** nebo **▶▶**. Stiskněte a přidržte jedno z tlačítek předvolby 1-6 po dobu 2 sekund. Aktuální stanice je uložena pod číselným tlačítkem. Krátkým stisknutím tlačítka předvolby (1 ~ 6) můžete přímo poslouchat stanici uloženou pod příslušným tlačítkem předvolby.

## RDS (RADIO DATA SYSTEM) PROVOZ

### Alternativní frekvence (AF)

V položce AF v menu nastavení (stiskněte a podržte knoflík VOL). Nastavení AF zapnout / vypnout.

AF zapnuto: Na displeji se zobrazí symbol „AF“. . zobrazí se název programu přijímané RDS stanice. Pokud se přijímaný signál zhorší, symbol „AF“ začne blikat. . Začne hledat stanici se silnějším signálem ze seznamu AF a přepne se na tuto stanici. Pokud není nalezena stanice se silnějším signálem v seznamu AF, aktivuje se režim PI SEEK, který vyhledává stanici, která má stejný PI. AF vypnuto: vypíná režim AF.

### Traffic Announcement (TA)

V položce AF v menu nastavení (stiskněte a podržte knoflík VOL). Nastavení TA zapnout / vypnout.

TA on: Jakmile se přijímá TA stanice, zařízení se dočasně přepne do režimu rádia, abyste mohli poslouchat TA stanici kdykoliv v režimu RADIO / USB / AUX / BT. Pokud byla úroveň hlasitosti pod TA hlasitostí, bude automaticky zvýšena na úroveň TA. .

TA off: Vypnutí TA funkce.

### PTY operace

V položce PTY v menu nastavení (stiskněte a podržte knoflík VOL). Když se zobrazí TPYSK, stiskněte tlačítko **▶▶/◀◀** pro výběr druhu PTY. Jakmile se zobrazí druh PTY, který chcete, za 3 sekundy dojde k jeho automatickému vyhledávání.

**Poznámka: Jakmile přijímáte dobrý signál RDS stanice, přestane ikona AF blikat. Může to vést k automatické aktualizaci hodin.**



# PROVOZ

---

## USB/SD CARD operace

Jakmile je USB driver/SD card vložena do zařízení, zařízení začne přehrávat MP3/WMA soubor automaticky. Pokud je USB/SD nosič již vložen do zařízení, opakovaně krátce stiskněte tlačítko MODE, dokud se na displeji nezobrazí nápis USB/SD

## Vyberte soubor

Pro přeskočení na další/předchozí soubor stiskněte tlačítko **▶▶/◀◀** . Pro rychlé převíjení vpřed nebo vzad přidržte tlačítko **▶▶/◀◀** .

## Play/Pause

pro pozastavení / přehrání souboru stiskněte tlačítko **▶||** .

## INT function:

Pro přehrání prvních 10 sekund každého souboru stiskněte tlačítko INT . Opětovným stisknutím tlačítka INT tuto funkci opět zrušíte.

## RPT funkce:

Režim opakování vyberte stisknutím tlačítka RPT : RPT FOLD / RPT ONE / RPT ALL (default).

## Random funkce:

Stisknutím tlačítka RDM budou všechny soubory přehrávány náhodně. Opětovným stisknutím tuto funkci zrušíte.

## Vyberte adresář

Posun o adresář nahoru nebo dolů zvolíte stisknutím tlačítek DIR + / DIR- .

## Vyhledávání skladby:

Pro výběr vyhledávání skladby stiskněte a přidržte tlačítko BAND , zobrazí se nápis „TRK SCH“ a následně se zobrazí „T \*\*\*“, Otáčením knoflíku VOL vyberte číslici a následně stiskněte tlačítko SEL pro potvrzení. Je povoleno maximálně 103 skladeb.

## POZOR:

- 1) Při připojování MP3 player který má normální baterii (nenabíjecí baterii), byste měli baterii vyjmout z MP3 player a potom přehrávač připojit k USB slotu. V opačném případě může dojít k výbuchu baterie.
- 2) Pokud jsou na USB nosiči/SD kartě důležité soubory, nepřipojujte je k zařízení pro přehrávání, protože jakákoli nesprávná operace může způsobit ztrátu souborů. Naše společnost za to nepřebírá žádnou odpovědnost.

# PROVOZ



---

## BLUETOOTH PROVOZ



### PÁROVÁNÍ

V mobilním telefonu vyberte možnost Bluetooth a vyhledejte položku Bluetooth zařízení. V seznamu by se měla zobrazit položka „BLAUPUNKT“, vyberte „BLAUPUNKT“ a následně vstupte heslo „0000“, pokud o něj budete požádáni. Po úspěšném párování se na displeji zobrazí nápis BT.

### Přijmutí / odmítnutí příchozího hovoru

Jakmile se na telefonu zobrazí příchozí hovor stisknutím tlačítka  hovor přijmete. Stisknutím  tlačítka hovor odmítnete. Po zakončení konverzace zavěste stisknutím  tlačítka



### Opakované volání

V režimu BT stisknutím tlačítka  znovu vytočíte poslední telefonní číslo, stisknutím tlačítka  zakončíte vytáčení.

### Přepínání hovoru mezi mobilním telefonem a zařízením

Během hovoru můžete stisknout tlačítka  pro přepnutí hovoru mezi telefonem a zařízením.

### (A2DP) hudba

Chcete-li přehrávat nebo pozastavit skladbu, stiskněte krátce tlačítka 1/PAU, Pro přeskočení skladby vpřed krátce stiskněte tlačítka  Chcete-li přejít o skladbu vzad, stiskněte krátce tlačítka .

## OBECNÉ

Požadavky na napájení	DC 12 Volt, záporné uzemnění
Rozměry skříně	178 (Š) x 97 (H) x 50 (V)
Maximální výstupní výkon	4x20 Wattů
Proudový odpor	5 Ampérů (max.)

## RÁDIO

Frekvenční rozsah	FM 87.5 až 108.0 MHz.
IF	10.7 MHz
Citlivost (S/N=30dB)	4μV
Stereo separace	>25dB

# PROVOZ

## ODSTRAŇOVÁNÍ PORUCH

Předtím než projdete seznam možných chyb, zkontrolujte připojení kabelů. Pokud některý z problémů přetrvává i po kontrole seznamu chyb, obraťte se na autorizovaný servis.

Příznak	Příčina	Řešení
Není napájení.	Startér vozidla není zapnutý.	Pokud je napájecí zdroj připojen k vozu, ale motor není nastartován, otočte klíčem do pozice „ACC“.
	Pojistka je spálená.	Vyměňte pojistku.
Žádný zvuk.	Hlasitost je na minimu	Nastavte hlasitost na požadovanou úroveň.
	Zapojení není správně připojeno.	Zkontrolujte zapojení.
Ovládací tlačítka nefungují.	Zabudovaný mikropočítač nefunguje správně kvůli šumu.	Stiskněte tlačítko reset.
Rádio nefunguje. Automatická volba rozhlasové stanice nefunguje.	Kabel antény není připojen.	Pevně zasuňte kabel antény.
	Signál je příliš slabý.	Vyberte stanici ručně.

## **Δήλωση συμμόρφωσης**

Η εταιρεία Blaupunkt Competence Center Car Multimedia - Evo Sales GmbH δηλώνει ότι η συσκευή πληροί τις βασικές απαιτήσεις και άλλες σχετικές διατάξεις της οδηγίας 2014/53/EE.

Η δήλωση συμμόρφωσης βρίσκεται στο Διαδίκτυο στη διεύθυνση [www.blaupunkt.com](http://www.blaupunkt.com)



Δήλωση συμμόρφωσης με την οδηγία RE 2014/53/EE

Δήλωση συμμόρφωσης με την οδηγία RoHS 2011/65/EE

## **Εγγύηση**

Μπορείτε να αναζητήσετε τους όρους εγγύησης στη διεύθυνση [www.blaupunkt.com](http://www.blaupunkt.com)

## **Εγγύηση**

Αν ποτέ χρειαστεί να χρησιμοποιήσετε μια υπηρεσία επισκευής, θα βρείτε πληροφορίες σχετικά με τους συνεργάτες παροχής υπηρεσιών σέρβις στη χώρα σας στη διεύθυνση [www.blaupunkt.com](http://www.blaupunkt.com)

# ΕΓΚΑΤΑΣΤΑΣΗ

## ΣΥΣΤΑΣΕΙΣ ΣΧΕΤΙΚΑ ΜΕ ΤΗΝ ΕΓΚΑΤΑΣΤΑΣΗ

1. Αυτή η συσκευή αναπαραγωγής πρέπει να εγκατασταθεί από επαγγελματία τεχνικό.
2. Παρακαλούμε διαβάστε προσεκτικά τις οδηγίες χρήσης της συσκευής πριν από την εγκατάστασή της.
- 3: Βεβαιωθείτε ότι έχετε συνδέσει όλα τα άλλα καλώδια πριν από τη σύνδεση της παροχής ρεύματος.
4. Για την αποφυγή βραχυκυκλώματος. Βεβαιωθείτε ότι όλα τα εκτεθειμένα καλώδια είναι μονωμένα.
5. Στερεώστε όλα τα καλώδια μετά την εγκατάσταση.
6. Κάντε σύνδεση με τη συσκευή αναπαραγωγής σύμφωνα με τις οδηγίες χρήστη. Η εσφαλμένη σύνδεση μπορεί να προκαλέσει βλάβη.
7. Αυτή η συσκευή αναπαραγωγής είναι συμβατή μόνο με αυτοκίνητο 12V DC και βεβαιωθείτε ότι το αυτοκίνητό σας ανήκει σε αυτό το είδος ηλεκτρικού συστήματος γείωσης με αγηγούς καθόδου.
8. Συνδέστε τα καλώδια σωστά. Η λανθασμένη σύνδεση θα προκαλέσει δυσλειτουργία ή βλάβη στο ηλεκτρικό σύστημα.

## ΕΓΚΑΤΑΣΤΑΣΗ ΤΗΣ ΜΟΝΑΔΑΣ

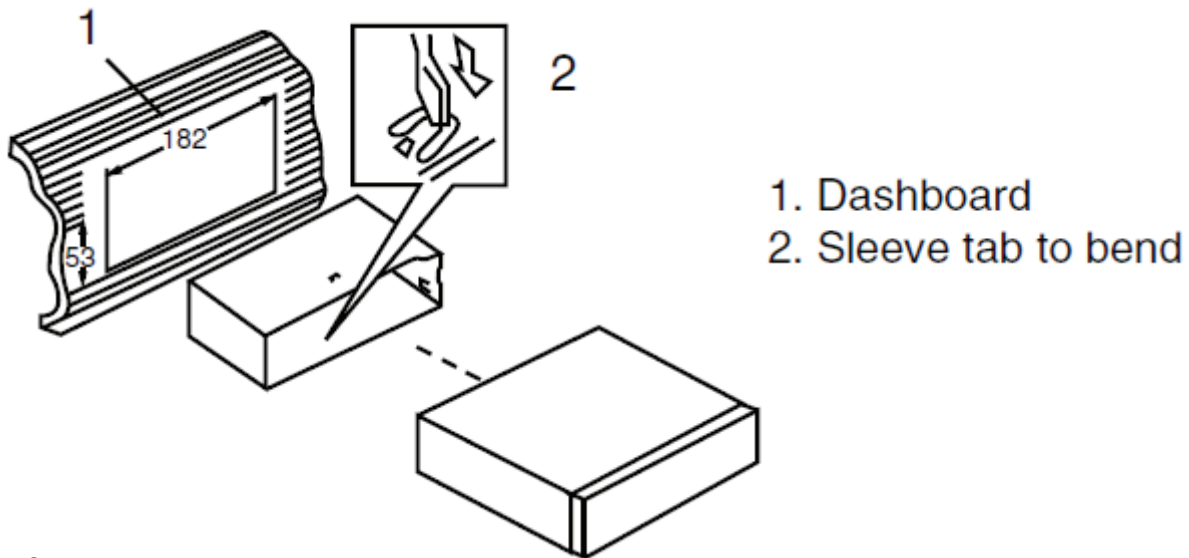

## ΑΦΑΙΡΕΣΗ ΤΗΣ ΜΟΝΑΔΑΣ

Τοποθετήστε τα κλειδιά που παρέχονται στις δύο πλευρές της μονάδας έως ότου κάνουν κλικ. Τραβήξτε τα κλειδιά έτσι ώστε να αφαιρέσουν τη μονάδα από το ταμπλό.

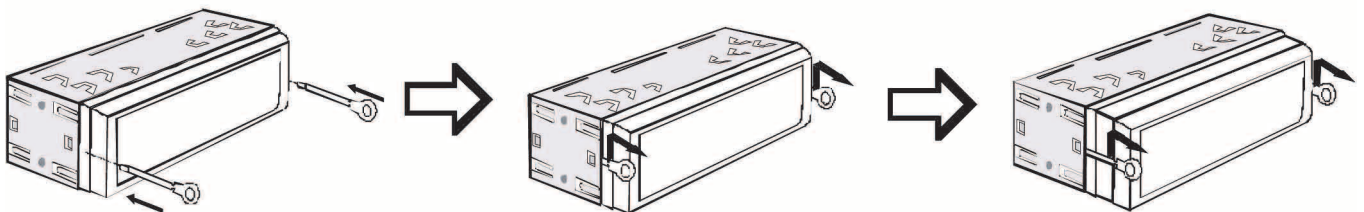

# ΕΓΚΑΤΑΣΤΑΣΗ

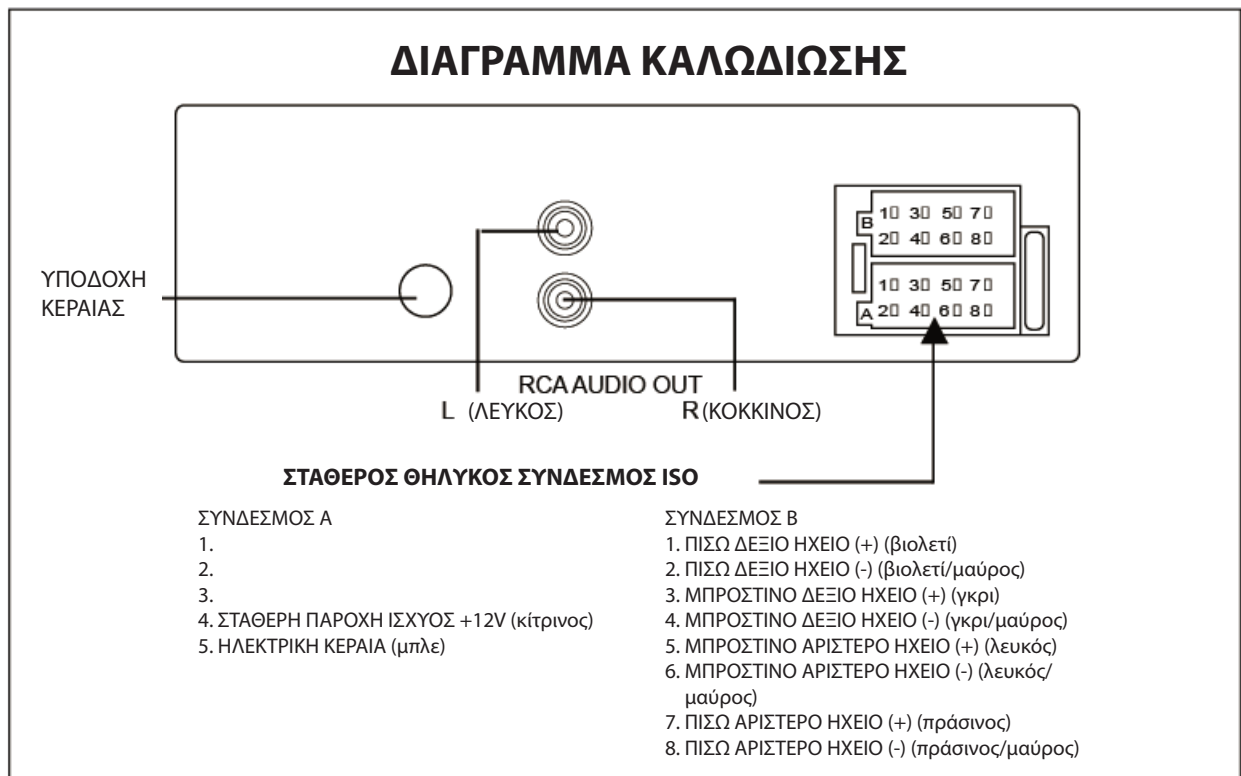



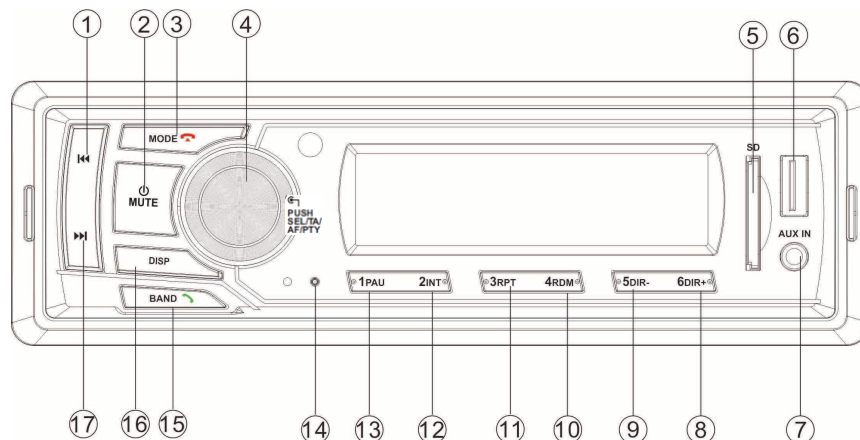

1. Αυτή η συσκευή αναπαραγωγής μπορεί να χρησιμοποιηθεί μόνο από το ηλεκτρικό σύστημα γείωσης με αγωγούς καθόδου 12V DC.
2. Μη συνδέετε τους ακροδέκτες της μπαταρίας του αυτοκινήτου έως ότου η συσκευή αναπαραγωγής είναι απολύτως καλά συναρμολογημένη.
3. Βεβαιωθείτε ότι συνδέσατε το κίτρινο καλώδιο με το θετικό πόλο της μπαταρίας (+).
4. Όταν αλλάζετε την ασφάλεια .Βεβαιωθείτε ότι τα τεχνικά στοιχεία είναι ίδια.
5. Η χρήση καλής ποιότητας ηχείου με 4-8 ohm μπορεί να έχει ως αποτέλεσμα την καλύτερη απόδοση του εξοπλισμού.

## ΘΕΣΗ ΠΛΗΚΤΡΩΝ ΕΛΕΓΧΟΥ



- |   |  |   |
|---|--|---|
| <ol style="list-style-type: none"> <li>1. ⏮</li> <li>2. MUTE</li> <li>3. MODE / </li> <li>4. PUSH/SEL/TA/AF/PTY</li> <li>5. SD interface</li> <li>6. USB interface</li> </ol> | <ol style="list-style-type: none"> <li>7. AUX IN</li> <li>8. 6 DIR+</li> <li>9. 5 DIR-</li> <li>10. 4 RDM</li> <li>11. 3 RPT</li> <li>12. 2 INT</li> </ol> | <ol style="list-style-type: none"> <li>13. 1 PAU</li> <li>14. Reset function</li> <li>15. BAND </li> <li>16. DISP</li> <li>17. ⏭</li> </ol> |
|---|--|---|

# ΛΕΙΤΟΥΡΓΙΕΣ ΠΛΗΚΤΡΩΝ

Πλήκτρο	Πάτημα	RADIO	USB/SD	AUX IN	BT
<b>MOD</b> 	Σύντομο	αλλαγή πηγής	αλλαγή πηγής	αλλαγή πηγής	αλλαγή πηγής/ τερματισμός κλήσης
	Παρατεταμένο	/	/	/	τερματισμός κλήσης
<b>BAND/</b> 	Σύντομο	αλλαγή συχνότητας	/	/	Απάντηση/κλήση
	Παρατεταμένο	Αυτόματη αποθήκευση	Αναζήτηση κομματιού	/	
 <b>MUTE</b>	Σύντομο	Ενεργοποίηση/ Σίγαση	Ενεργοποίηση/ Σίγαση	Ενεργοποίηση/ Σίγαση	Ενεργοποίηση/Σίγαση
	Παρατεταμένο	Απενεργοποίηση	Απενεργοποίηση	Απενεργοποίηση	Απενεργοποίηση
<b>DISP</b>	Σύντομο	εμφάνιση ρολογιού	ώρα αναπαραγωγής<- ->ID3	εμφάνιση ρολογιού	εμφάνιση ρολογιού
	Παρατεταμένο	ρύθμιση ρολογιού	ρύθμιση ρολογιού	ρύθμιση ρολογιού	ρύθμιση ρολογιού
	Σύντομο	αναζήτηση προς τα κάτω	προηγούμενο	/	προηγούμενο
	Παρατεταμένο	μείωση έντασης ήχου	Γρήγορη κίνηση προς τα πίσω	/	/
	Σύντομο	αναζήτηση προς τα πάνω	επόμενο	/	επόμενο
	Παρατεταμένο	αύξηση έντασης ήχου	Γρήγορη κίνηση προς τα εμπρός	/	/
<b>1/PAU</b>	Σύντομο	Ανάκληση σταθμού M1	παύση/ αναπαραγωγή	/	παύση/αναπαραγωγή
	Παρατεταμένο	Αποθήκευση σταθμού στο M1	/	/	/
<b>2/INT</b>	Σύντομο	Ανάκληση σταθμού M2	INT on/off	/	/
	Παρατεταμένο	Αποθήκευση σταθμού στο M2	/	/	/
<b>3/RPT</b>	Σύντομο	Ανάκληση σταθμού M3	RPT on>RPT DIR>RPT ALL	/	/
	Παρατεταμένο	Αποθήκευση σταθμού στο M3	/	/	/
<b>4/RDM</b>	Σύντομο	Ανάκληση σταθμού M4	RDM on/off	/	/
	Παρατεταμένο	Αποθήκευση σταθμού στο M4	/	/	/
<b>5/DIR-</b>	Σύντομο	Ανάκληση σταθμού M5	DIR-	/	/
	Παρατεταμένο	Αποθήκευση σταθμού στο M5	-10	/	/
<b>6/DIR+</b>	Σύντομο	Ανάκληση σταθμού M6	DIR+	/	/
	Παρατεταμένο	Αποθήκευση σταθμού στο M6	+10	/	/
<b>VOL</b>	Παρατεταμένο	VOL πάνω/κάτω	VOL πάνω/κάτω	VOL πάνω/κάτω	VOL πάνω/κάτω
<b>SEL</b> (push VOL)	Σύντομο	VOL/BAS/TRE/BAL/ FAD /LOUD/EQ/DX/ STEREO	VOL/BAS/TRE/BAL/ FAD /LOUD/EQ	VOL/BAS/TRE/ BAL/FAD /LOUD/ EQ	VOL/BAS/TRE/BAL/FAD / LOUD/EQ
	Παρατεταμένο	AF/TA/PTY/TA VOL	AF/TA/TA VOL	AF/TA/TA VOL	AF/TA/TA VOL

# ΛΕΙΤΟΥΡΓΙΑ

---

## ΒΑΣΙΚΗ ΛΕΙΤΟΥΡΓΙΑ

### Ενεργοποίηση/απενεργοποίηση της μονάδας και λειτουργία σίγασης

Πατήστε το πλήκτρο **PWR/MUTE** για να ενεργοποιήσετε τη συσκευή. Όταν το σύστημα είναι ενεργοποιημένο. Πατήστε σύντομα αυτό το πλήκτρο για την ενεργοποίηση/απενεργοποίηση της σίγασης. Πατήστε και κρατήστε πατημένο αυτό το πλήκτρο για να απενεργοποιήσετε τη μονάδα.

### Ρύθμιση μενού ήχου και μενού ρυθμίσεων

Πατήστε επανειλημμένα το πλήκτρο SEL για το μενού ήχου:

FM Mode: BAS(Bass)-TRE(Treble)-BAL(Balance)-FAD(Fader)-LOUD-EQ- DX/LOCAL -STEREO/MONO

Πατήστε και κρατήστε πατημένο το πλήκτρο SEL για το μενού ρυθμίσεων:

AF(ON/OFF)-TA(ON/OFF)-PTY OFF(PTY SPEECH/MUSIC)-TA VOL(default 20)

Σε κάθε περίπτωση. Περιστρέψτε το πόμολο VOL για να αλλάξετε τις ρυθμίσεις.

### Εμφάνιση του ρολογιού

Πατήστε σύντομα το πλήκτρο DISP για να εμφανιστεί το ρολόι.

### Ρύθμιση ρολογιού

Πατήστε και κρατήστε πατημένο το πλήκτρο DISP για 2 δευτερόλεπτα. Η ένδειξη HH θα αναβοσβήνει. Περιστρέψτε το πόμολο VOL για να ρυθμίσετε τις ώρες. Μετά περιστρέψτε το πόμολο VOL για να περάσετε στην αλλαγή των λεπτών. Τώρα περιστρέψτε το πόμολο VOL για να ρυθμίσετε τα λεπτά. Μετά πατήστε το πλήκτρο DISP για έξοδο.

### Επαναφορά της μονάδας

Το πλήκτρο RESET πρέπει να ενεργοποιηθεί σε περίπτωση που:

- Ορισμένα πλήκτρα δεν λειτουργούν.
- Ένα σύμβολο σφάλματος εμφανίζεται στην οθόνη.

**Προσοχή:** αν πατήσετε το πλήκτρο RESET θα χαθεί όλη η μνήμη.

### Αναπαραγωγή μουσικής μέσω της υποδοχής aux 3,5 mm

Πατήστε το πλήκτρο MODE, για να μεταβείτε στη λειτουργία AUX IN μετά την εισαγωγή μιας πηγής ήχου στην υποδοχή 3,5 mm της μονάδας.



# ΛΕΙΤΟΥΡΓΙΑ

---

## ΛΕΙΤΟΥΡΓΙΑ ΡΑΔΙΟΦΩΝΟΥ

### Λήψη ραδιοφωνικού σταθμού

Πατήστε το πλήκτρο MODE για να επιλέξετε τη λειτουργία ραδιοφώνου. Στη συνέχεια, πατήστε το πλήκτρο BAND για να επιλέξετε μια συχνότητα. Πατήστε σύντομα το πλήκτρο ►► / ◄◄ για να συντονιστείτε στον επιθυμητό ραδιοφωνικό σταθμό. Πατήστε και κρατήστε πατημένο το πλήκτρο ►►/◄◄ για τη χειροκίνητη ρύθμιση της συχνότητας.

### Αυτόματη αποθήκευση σταθμών

Πατήστε και κρατήστε πατημένο το πλήκτρο BAND για 2 δευτερόλεπτα για να αποθηκεύσετε αυτόματα τους σταθμούς στα αριθμητικά πλήκτρα 1-6 της ζώνης 1 ~ 3.

### Χειροκίνητη αποθήκευση σταθμού και ανάκληση προεπιλεγμένου σταθμού

Συντονισμός σε σταθμό με το πλήκτρο ◄◄ ή ►► . Πατήστε και κρατήστε πατημένο ένα από τα πλήκτρα προεπιλογής 1- 6 για 2 δευτερόλεπτα. Ο τρέχων σταθμός αποθηκεύεται στο πλήκτρο με τον αριθμό αυτό. Πατήστε σύντομα το πλήκτρο προεπιλογής (1 ~ 6) για να ακούσετε άμεσα τον σταθμό που έχει αποθηκευτεί στο αντίστοιχο πλήκτρο προεπιλογής

## ΛΕΙΤΟΥΡΓΙΑ RDS (RADIO DATA SYSTEM)

### Εναλλακτική συχνότητα (AF)

Στο στοιχείο AF του μενού ρύθμισης (πατήστε και κρατήστε πατημένο το πόμολο VOL). Ενεργοποιήστε/απενεργοποιήστε το AF.

AF on: Στην οθόνη εμφανίζεται το σύμβολο "AF". Το όνομα του προγράμματος εμφανίζεται κατά τη λήψη ενός σταθμού RDS. Το σύμβολο "AF" αρχίζει να αναβοσβήνει, εάν το σήμα εκπομπής επιδεινωθεί. Θα ξεκινήσει η αναζήτηση του σταθμού με δυνατό σήμα που βρίσκεται στη λίστα AF και θα μεταβεί στον καλό σταθμό. Εάν δεν θα βρει έναν σταθμό με δυνατό σήμα στη λίστα AF. Θα ενεργοποιηθεί η λειτουργία PI SEEK για την αναζήτηση σταθμού με το ίδιο PI.

AF off: απενεργοποίηση της λειτουργίας AF.

### Traffic Announcement (TA)

Στο στοιχείο TA του μενού ρύθμισης (πατήστε και κρατήστε πατημένο το πόμολο VOL). Ενεργοποιήστε/απενεργοποιήστε το TA.

TA on: Όταν ληφθεί ένας σταθμός TA, η συσκευή θα μεταβεί προσωρινά στη λειτουργία ραδιοφώνου για να ακουστεί ο σταθμός TA ανεξάρτητα από τη λειτουργία RADIO/USB/AUX/BT. Εάν το επίπεδο έντασης ήταν κάτω από την ένταση TA , θα αυξηθεί αυτόματα στην ένταση TA.

TA off: απενεργοποίηση της λειτουργίας TA.

### Λειτουργία PTY

Στο στοιχείο PTY του μενού ρύθμισης (πατήστε και κρατήστε πατημένο το πόμολο VOL). Όταν εμφανίζεται το TPYSK.

Πατήστε το πλήκτρο ►►/◄◄ , για να επιλέξετε τα είδη PTY. Όταν εμφανιστεί το είδος PTY που θέλετε, η αυτόματη αναζήτηση γίνεται μετά από 3 δευτερόλεπτα.

**Προσοχή: Σε περίπτωση λήψης ενός σταθμού με καλό σήμα RDS (το εικονίδιο AF δεν αναβοσβήνει). Μπορεί να ενημερωθεί αυτόματα το ρολόι.**

# ΛΕΙΤΟΥΡΓΙΑ

---

## Λειτουργία USB/SD CARD

Όταν ένα USB driver/SD card είναι τοποθετημένο στη μονάδα, η συσκευή θα αναπαραγάγει αυτόματα το αρχείο MP3/WMA. Σε περίπτωση που η μονάδα USB/SD ήδη βρίσκεται στη συσκευή. Κρατήστε πατημένο το πλήκτρο MODE μέχρι να εμφανιστεί η ένδειξη λειτουργίας USB/SD.

## Επιλογή αρχείου

Πατήστε το πλήκτρο **▶▶/◀◀**, για να μεταβείτε στο επόμενο/προηγούμενο αρχείο. Κρατήστε πατημένο το πλήκτρο **▶▶/◀◀**, για να προχωρήσετε γρήγορα προς τα εμπρός ή προς τα πίσω.

## Play/Pause

Πατήστε το πλήκτρο **▶||** για παύση/αναπαραγωγή του αρχείου.

## INT function:

Πατήστε το πλήκτρο INT, για να αναπαραγάγετε τα πρώτα 10 δευτερόλεπτα κάθε αρχείου. Πατήστε ξανά το πλήκτρο INT, για να ακυρώσετε αυτή τη λειτουργία.

## Λειτουργία RPT:

Πατήστε το πλήκτρο RPT για να επιλέξετε τη λειτουργία επανάληψης: RPT FOLD/RPT ONE/RPT ALL (default).

## Λειτουργία Random:

Πατήστε το πλήκτρο RDM, όλα τα αρχεία θα αναπαραχθούν σε τυχαία σειρά. Πατήστε ξανά αυτό το πλήκτρο, για να ακυρώσετε αυτή τη λειτουργία.

## Επιλογή καταλόγου

Πατήστε το πλήκτρο DIR+/DIR-, για να επιλέξετε τον κατάλογο προς τα επάνω ή προς τα κάτω.

## Αναζήτηση τραγουδιών:

Πατήστε και κρατήστε πατημένο το πλήκτρο BAND, για να επιλέξετε την αναζήτηση τραγουδιού, εμφανίζεται η ένδειξη "TRK SCH" και, στη συνέχεια εμφανίζεται η ένδειξη "T \*\*\*". Μπορείτε να περιστρέψετε το πόμολο VOL για να επιλέξετε το αριθμό και, στη συνέχεια, πατήστε το πλήκτρο SEL, για επιβεβαίωση. Επιτρέπονται το πολύ 103 τραγούδια.

## ΠΡΟΣΟΧΗ:

- 1) Όταν συνδέετε μια συσκευή αναπαραγωγής MP3 player με κανονική μπαταρία (μη επαναφορτιζόμενη μπαταρία), πρέπει να αφαιρέσετε την μπαταρία από τη συσκευή αναπαραγωγής MP3 player και, στη συνέχεια, να την συνδέσετε στη διεπαφή USB. Διαφορετικά, ενδέχεται να προκληθεί έκρηξη της μπαταρίας.
- 2) Όταν υπάρχουν σημαντικά αρχεία στη μονάδα USB device/SD card, μην τη συνδέετε στην κύρια μονάδα για αναπαραγωγή. Επειδή οποιαδήποτε λανθασμένη λειτουργία μπορεί να προκαλέσει απώλεια αρχείων. Και η εταιρεία μας δεν αναλαμβάνει καμία ευθύνη γι' αυτό.

# ΛΕΙΤΟΥΡΓΙΑ



---

## ΛΕΙΤΟΥΡΓΙΑ BLUETOOTH

### PAIRING

Στο κινητό τηλέφωνο, επιλέξτε το στοιχείο Bluetooth που αναζητά τη συσκευή Bluetooth. Το "BLAUPUNKT" θα πρέπει να εμφανιστεί στη λίστα, επιλέξτε "BLAUPUNKT" και στη συνέχεια εισαγάγετε τον κωδικό «0000», αν ζητηθεί. Όταν ολοκληρωθεί η σύνδεση, το σήμα BT θα εμφανιστεί στην οθόνη LCD.

### Απάντηση / απόρριψη εισερχόμενης κλήσης

Όταν εμφανίζεται εισερχόμενη κλήση. Πατήστε το πλήκτρο  για να απαντήσετε σ' αυτήν. Πατήστε το πλήκτρο , για να την απορρίψετε. Όταν τελειώσετε μια συνομιλία, πατήστε το πλήκτρο  για να τερματίσετε την κλήση.



### Επανάκληση

Στη λειτουργία BT. Πατήστε το πλήκτρο  για να καλέσετε ξανά τον τελευταίο τηλεφωνικό αριθμό, πατήστε το πλήκτρο  για να ακυρώσετε την επανάκληση.

### Μεταφορά της κλήσης μεταξύ του κινητού τηλεφώνου και της συσκευής

Κατά τη διάρκεια της λειτουργίας ομιλίας, μπορείτε να πατήσετε το πλήκτρο  για να μεταφέρετε την τηλεφωνική κλήση μεταξύ του κινητού τηλεφώνου και της συσκευής.

### Μουσική (A2DP)

Για αναπαραγωγή ή παύση ενός τραγουδιού, πατήστε σύντομα το πλήκτρο 1/PAU key. Για να παραλείψετε ένα κομμάτι προς τα εμπρός, πατήστε σύντομα το πλήκτρο , για να παραλείψετε ένα κομμάτι προς τα πίσω, πατήστε σύντομα το πλήκτρο .

## ΓΕΝΙΚΑ

Απαιτήσεις τροφοδοσίας	DC 12 Volt, αρνητική γείωση
Διαστάσεις πλαισίου	178 (Π) x 97 (Β) x 50 (Υ)
Μέγιστη ισχύς εξόδου	4x20 watts
Κατανάλωση ρεύματος	5 Ampérû (max.)

## ΡΑΔΙΟΦΩΝΟ

Κάλυψη συχνότητας	από FM 87.5 μέχρι 108.0 MHz.
IF	10.7 MHz
Ευαισθησία (S/N=30dB)	4µV
Στερεοφωνικός διαχωρισμός	>25dB

# ΛΕΙΤΟΥΡΓΙΑ

## ΑΝΤΙΜΕΤΩΠΙΣΗ ΠΡΟΒΛΗΜΑΤΩΝ

Πριν ανατρέξετε στη λίστα ελέγχου, ελέγξτε τη σύνδεση καλωδίωσης. Εάν κάποιο από τα προβλήματα εξακολουθεί να υφίσταται μετά τον έλεγχο σύμφωνα με τη λίστα ελέγχου, συμβουλευτείτε τον πλησιέστερο αντιπρόσωπο.

Σύμπτωμα	Αιτία	Λύση
Δεν υπάρχει παροχή ισχύος.	Ο διακόπτης ανάφλεξης (μίζα) του αυτοκινήτου δεν είναι ενεργοποιημένος.	Εάν η τροφοδοσία ρεύματος είναι συνδεδεμένη με τα κυκλώματα αξεσουάρ αυτοκινήτου, αλλά ο κινητήρας δεν κινείται, μετακινήστε το κλειδί ανάφλεξης στη θέση „ACC“.
	Η ασφάλεια έχει καεί.	Αντικαταστήστε την ασφάλεια.
Δεν υπάρχει ήχος.	Η ένταση είναι ελάχιστη	Ρυθμίστε την ένταση ήχου σε επιθυμητό επίπεδο.
	Η καλωδίωση δεν είναι σωστά συνδεδεμένη.	Ελέγξτε τη σύνδεση καλωδίωσης.
Τα πλήκτρα λειτουργίας δεν λειτουργούν.	Ο ενσωματωμένος μικροϋπολογιστής δεν λειτουργεί σωστά λόγω θορύβου.	Πατήστε το πλήκτρο επαναφοράς.
Το ραδιόφωνο δεν λειτουργεί. Η αυτόματη επιλογή ραδιοσταθμού δεν λειτουργεί.	Το καλώδιο κεραίας δεν είναι συνδεδεμένο.	Τοποθετήστε καλά το καλώδιο της κεραίας.
	Τα σήματα είναι πολύ αδύναμα.	Επιλέξτε έναν σταθμό χειροκίνητα.

## **Declaración de conformity**

El Blaupunkt Competence Center Car Multimedia - Evo Sales GmbH declara que el dispositivo cumple con los requisitos básicos y las demás regulaciones relevantes de la Directiva 2014/53/EU.

La declaración de conformidad se puede encontrar en Internet en [www.blaupunkt.com](http://www.blaupunkt.com)



Declaración de conformidad con la Directiva RE 2014/53/EU

Declaración de conformidad con la Directiva RoHS 2011/65/EU

## **Garantía**

Los términos de la garantía se pueden consultar en [www.blaupunkt.com](http://www.blaupunkt.com)

## **Garantía**

Si alguna vez necesitara utilizar un servicio de reparación, encontrará información sobre los socios de prestación de servicios en su país en [www.blaupunkt.com](http://www.blaupunkt.com)

# INSTALACIÓN

## PRECAUCIONES DE INSTALACIÓN

1. Este reproductor debe ser instalado por un técnico profesional.
2. Rogamos que lea detenidamente el manual de instrucciones y operación del dispositivo antes de la instalación.
3. Asegúrese de conectar otros cables antes de la conexión de alimentación.
4. Para evitar cortocircuitos, asegúrese de que todos los cables expuestos sean aislantes.
5. Fije todos los cables después de la instalación.
6. Realice la conexión al reproductor de acuerdo con el manual de instrucciones. Una conexión incorrecta puede causar daños.
7. Este reproductor solo es apto para dispositivos de 12 V CC; asegúrese de que su automóvil tenga el tipo de sistema eléctrico de conexión a tierra de cátodo.
8. Conecte los cables correctamente. Una conexión incorrecta puede causar un mal funcionamiento o podría dañar el sistema eléctrico.

## INSTALACIÓN DE LA UNIDAD

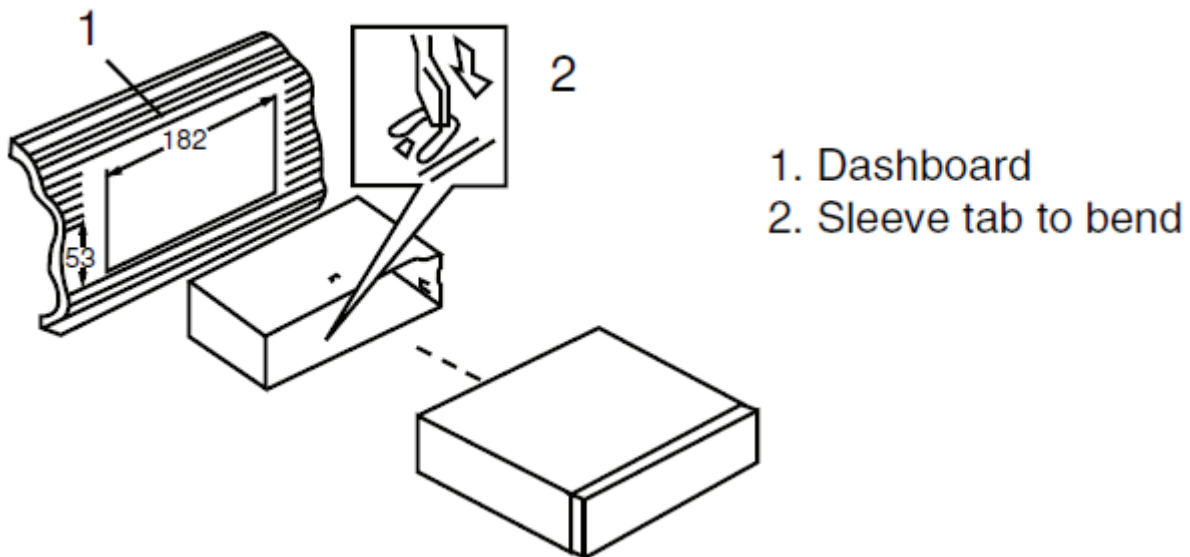

## EXTRACCIÓN DE LA UNIDAD

Inserte las llaves suministradas en ambos lados de la unidad hasta que hagan clic. Tirando de las llaves retire la unidad del salpicadero.

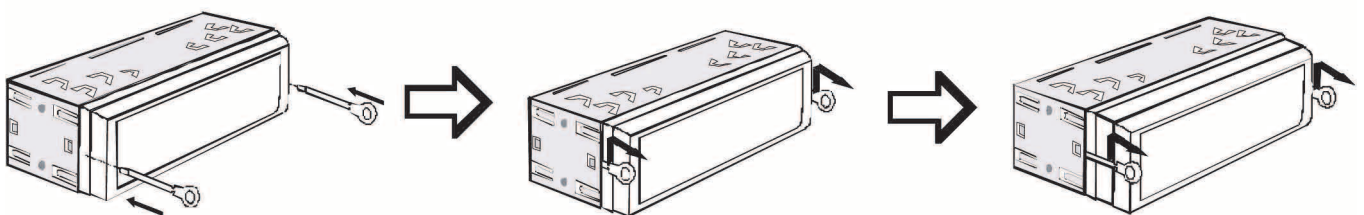

# CONEXIÓN DE CABLEADO

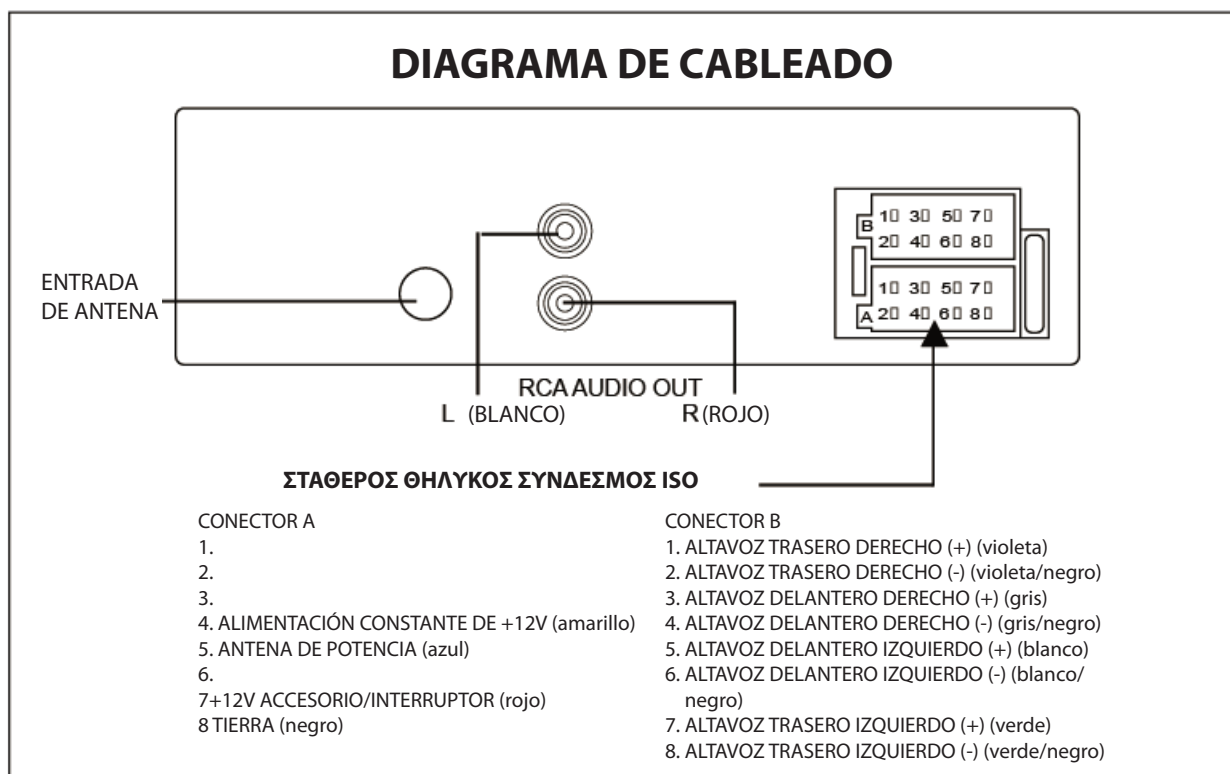



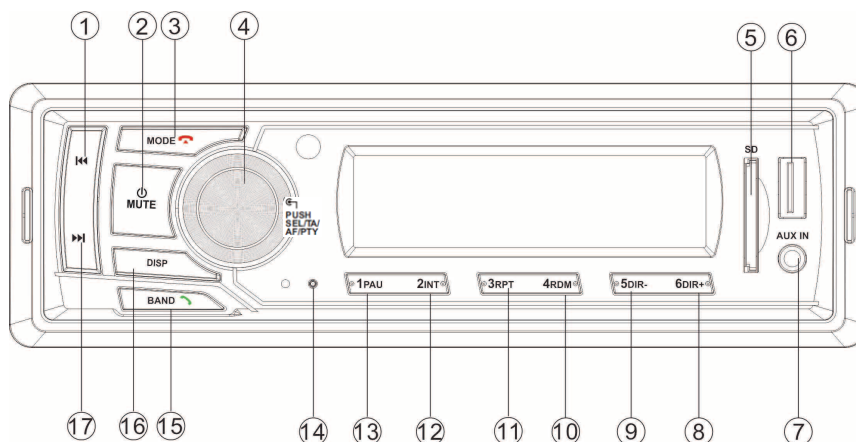

1. Este reproductor solo puede ser utilizado por el sistema eléctrico de puesta a tierra del cátodo de 12 V CC.
2. No conecte los terminales de la batería del automóvil hasta que el reproductor esté bien instalado con la junta de montaje.
3. Asegúrese de conectar el cable amarillo al positivo de la batería (+).
4. Al cambiar el fusible, asegúrese de que las especificaciones sean las mismas.
5. El uso de unos altavoces de buena calidad de 4-8 ohmios puede proporcionar un mejor efecto del equipo.

## UBICACIÓN DE LOS CONTROLES



- |  |   |  |
|--|---|--|
| <ol style="list-style-type: none"> <li>1. </li> <li>2. </li> <li>3. </li> <li>4. </li> <li>5. </li> <li>6. </li> </ol> | <ol style="list-style-type: none"> <li>7. AUX IN</li> <li>8. </li> <li>9. </li> <li>10. </li> <li>11. </li> <li>12. </li> </ol> | <ol style="list-style-type: none"> <li>13. </li> <li>14. </li> <li>15. </li> <li>16. </li> <li>17. </li> </ol> |
|--|---|--|

# PRINCIPALES FUNCIONES

Botón	Acción	RADIO	USB/SD	AUX IN	BT
<b>MOD</b> 	Corto	cambio de fuente	cambio de fuente	cambio de fuente	cambio de fuente/colgar
	Largo	/	/	/	Colgar
<b>BAND/</b> 	Corto	Cambio de banda	/	/	Responder/marcar
	Largo	Guardar automáticamente	Búsqueda de pistas	/	
 <b>MUTE</b>	Corto	Encendido/Silencio	Encendido/Silencio	Encendido/Silencio	Encendido/Silencio
	Largo	Apagado	Apagado	Apagado	Apagado
<b>DISP</b>	Corto	mostrar reloj	tiempo de reproducción<-->ID3	mostrar reloj	mostrar reloj
	Largo	ajustes del reloj	ajustes del reloj	ajustes del reloj	ajustes del reloj
	Corto	buscar hacia abajo	anterior	/	anterior
	Largo	bajar	Retroceso rápido	/	/
	Corto	buscar hacia arriba	siguiente	/	siguiente
	Largo	aumentar	Avance Rápido	/	/
<b>1/PAU</b>	Corto	Memorizar la emisora de M1	pausar/reproducir	/	pausar/reproducir
	Largo	Guardar la emisora a M1	/	/	/
<b>2/INT</b>	Corto	Memorizar la emisora de M2	INT encendido/apagado	/	/
	Largo	Guardar la emisora a M2	/	/	/
<b>3/RPT</b>	Corto	Memorizar la emisora de M3	RPT on>RPT DIR>RPT ALL	/	/
	Largo	Guardar la emisora a M3	/	/	/
<b>4/RDM</b>	Corto	Memorizar la emisora de M4	RDM encendido/apagado	/	/
	Largo	Guardar la emisora a M4	/	/	/
<b>5/DIR-</b>	Corto	Memorizar la emisora de M5	DIR-	/	/
	Largo	Guardar la emisora a M5	-10	/	/
<b>6/DIR+</b>	Corto	Memorizar la emisora de M6	DIR+	/	/
	Largo	Guardar la emisora a M6	+10	/	/
<b>VOL</b>	Largo	VOL arriba/abajo	VOL arriba/abajo	VOL arriba/abajo	VOL arriba/abajo
<b>SEL</b> (push VOL)	Corto	VOL/BAS/TRE/BAL/FAD /LOUD/EQ/DX/STEREO	VOL/BAS/TRE/BAL/FAD /LOUD/EQ	VOL/BAS/TRE/BAL/FAD /LOUD/EQ	VOL/BAS/TRE/BAL/FAD /LOUD/EQ
	Largo	AF/TA/PTY/TA VOL	AF/TA/TA VOL	AF/TA/TA VOL	AF/TA/TA VOL



# OPERACIÓN

---

## FUNCIONAMIENTO BÁSICO

### Encender/apagar la unidad y función de silencio.

Presione el botón **PWR/MUTE** para encender la unidad. Cuando el sistema está encendido, presione brevemente este botón para activar/desactivar la función de silencio. Mantenga presionado este botón para apagar la unidad.

### Ajuste de audio y del menú de configuración

Presione varias veces el botón **SEL** para el menú de audio:

Modo FM: BAS(Bass)-TRE(Treble)-BAL(Balance)-FAD(Fader)-LOUD-EQ- DX/LOCAL -STEREO/MONO

Presione y mantenga presionado el botón **SEL** para el menú de configuración:

AF(ON/OFF)-TA(ON/OFF)-PTY OFF(PTY SPEECH/MUSIC)-TA VOL(default 20)

En cada ítem. Gire la perilla **VOL** para ajustarlos.

### Mostrar el reloj

Pulse brevemente el botón **DISP** para mostrar el reloj.

### Ajustes del reloj

Presione y mantenga presionado el botón **DISP** durante 2 segundos. Las letras HH estarán parpadeando. Gire la perilla VOL para ajustar la hora. Luego gire la perilla VOL para cambiar a MM. Gire también la perilla VOL para ajustar los minutos. Luego presione el botón **DISP** para salir.

### Reiniciar la unidad

El botón **RESET** debe activarse por las siguientes razones:

- a) Algunos botones no funcionan.
- b) En la pantalla aparece el símbolo de error.

**Nota:** si se pulsa el botón **RESET**, se perderá toda la memoria.

### Reproducir música a través de la toma auxiliar de 3,5 mm

Presione el botón **MODE** para cambiar al modo **AUX IN** cuando inserte una fuente de audio en el conector de 3,5 mm de la unidad.

# OPERACIÓN

---

## FUNCIONAMIENTO DE LA RADIO

### Recibir una emisora de radio

Presione el botón **MODE** para seleccionar el modo de radio. Luego presione el botón **BAND** para seleccionar una banda. Presione brevemente **▶▶/◀◀** para recibir la emisora de radio deseada. Presione y mantenga presionado el botón **▶▶/◀◀** para sintonizar manualmente la frecuencia.

### Guardar emisora automáticamente

Presione y mantenga presionado el botón **BAND** durante 2 segundos para almacenar automáticamente las emisoras bajo los botones numéricos 1-6 de la banda 1~3

### Almacenar manualmente la emisora y recuperar la emisora preestablecida

Sintonice una emisora con el botón **◀◀** o **▶▶**. Presione y mantenga presionado uno de los botones de preajuste 1 - 6 durante 2 segundos. La emisora actual se almacena bajo el botón numérico. Presione brevemente el botón de preajuste (1~6) para escuchar directamente la emisora guardada bajo el botón de preajuste correspondiente.

## FUNCIONAMIENTO DE RDS (SISTEMA DE DATOS DE RADIO)

### Frecuencia Alternativa (AF)

En la opción AF del menú de configuración (presione y mantenga presionada la perilla VOL). Ajuste de AF a enc./apag.

AF on: El símbolo "AF" aparece en la pantalla. El nombre del programa se muestra al recibir una emisora RDS. El símbolo "AF" comienza a parpadear si la señal de transmisión empeora. Comenzará a buscar la emisora más fuerte que esté en la lista de AF y cambiará a la emisora buena. Si no encuentra una emisora más fuerte en la lista de AF. Se activará el modo PI SEEK para buscar la emisora que tiene el mismo PI.

**AF apagado:** apague el modo AF.

### Aviso de Tráfico (TA)

En la opción TA del menú de configuración (presione y mantenga presionada la perilla VOL). Ajuste de TA a enc./apag.

TA on: Cuando reciba una emisora TA cambiará temporalmente al modo de radio para escuchar la emisora TA independientemente del modo RADIO/USB/AUX/BT. Si el nivel de volumen estaba por debajo del volumen de TA, subirá automáticamente al volumen de TA.

TA off: Desactive la función TA.

### Funcionamiento de PTY

En la opción PTY del menú de configuración (presione y mantenga presionada la perilla VOL). Cuando aparece el TPYSK.

Pulse el botón **▶▶/◀◀** para seleccionar tipos de PTY. Cuando se muestra el tipo PTY que desee, la búsqueda automática comenzará después de 3 segundos.

**Nota: Cuando se recibe una buena señal de una emisora RDS (el icono AF no parpadea). Tal vez pueda actualizar el reloj automáticamente.**

# OPERACIÓN

---

## **Funcionamiento de la USB/SD CARD**

Cuando una USB driver/SD card está insertada en la unidad, la unidad reproducirá el archivo MP3/WMA automáticamente. Si ya hay una USB/SD insertada en la unidad, mantenga presionado el botón MODE brevemente hasta que aparezca el símbolo del modo USB/SD.

## **Seleccionar Archivo**

Pulse el botón ►►/◄◄ para saltar al archivo siguiente/anterior. Mantenga presionado el botón ►►/◄◄ para avanzar o retroceder rápidamente.

## **Play/Pause**

Presione el botón ►|| para pausar/reproducir el archivo.

## **Función INT:**

Presione el botón INT para reproducir los primeros 10 segundos de cada archivo. Presione el botón INT nuevamente para cancelar esta función.

## **Función RPT:**

Presione el botón RPT para seleccionar el modo de repetición: RPT FOLD/RPT ONE/RPT ALL(default).

## **Función aleatoria:**

Presione el botón RDM, todos los archivos se reproducirán de manera aleatoria. Presione el botón nuevamente para cancelar esta función.

## **Seleccionar un directorio**

Presione el botón DIR+/DIR- para seleccionar el directorio hacia arriba o hacia abajo.

## **Búsqueda de canciones:**

Pulse y mantenga pulsado el botón BAND para seleccionar la búsqueda de canciones, empieza por mostrar „TRK SCH“ y, a continuación, visualiza „T \*\*\*“, puede girar la perilla VOL para seleccionar el número y, a continuación, pulse la perilla SEL para confirmarlo. Se permite un máximo de 103 canciones.

## **PRECAUCIÓN:**

- 1) Cuando conecte un MP3 player que tenga una pila normal (no recargable), debe sacarla del the MP3 player y luego conectarlo a la interfaz USB. De lo contrario, puede causar la explosión de la batería.
- 2) Cuando haya archivos importantes en el USB device/SD card, no lo conecte a la unidad principal para reproducir, puesto que cualquier operación incorrecta puede causar la pérdida de archivos. Nuestra empresa no asume ninguna responsabilidad al respecto.

# OPERACIÓN



---

## FUNCIONAMIENTO DEL BLUETOOTH



### EMPAREJAMIENTO

En el teléfono móvil, seleccione la opción Bluetooth para buscar el dispositivo Bluetooth. "BLAUPUNKT" debería aparecer en la lista, seleccione "BLAUPUNKT" y luego introduzca la contraseña "0000", si necesita una contraseña. Cuando se empareja correctamente, la marca BT aparecerá en la pantalla LCD.

### Contestar / rechazar una llamada entrante

Cuando hay una llamada entrante, Presione la tecla  para contestar la llamada. Pulse la tecla  para rechazar la llamada. Cuando termine una conversación, pulse la tecla  para colgar La llamada.

### Volver a marcar una llamada



En modo BT. Pulse la tecla  para volver a marcar el último número de teléfono, pulse la tecla  para cancelar esta operación.

### Transferir la llamada entre el teléfono móvil y la unidad

En el modo de conversación, puede presionar  el botón para transferir la llamada telefónica entre el teléfono móvil y la unidad.

### (A2DP) Música

Para reproducir o pausar una canción, pulse brevemente la 1/PAU key.

Para saltar una pista hacia adelante, pulse brevemente la tecla , para saltar una pista hacia atrás, pulse brevemente la tecla .

## GENERAL

Requisitos de la fuente de alimentación	DC 12 Voltios, tierra negativa
Dimensiones del chasis	178 (An) x 97 (P) x 50 (Al)
Potencia máxima de salida	4x20 watts
Consumo de corriente	5 Ampere (max.)

## RADIO

Cobertura de frecuencia	FM 87.5 a 108.0 MHz.
IF	10.7 MHz
Sensibilidad (S/N=30dB)	4μV
Separación estéreo	>25dB

# OPERACIÓN

## SOLUCIÓN DE PROBLEMAS

Antes de pasar por la lista de verificación, verifique la conexión del cableado. Si alguno de los problemas persiste después de pasar por la lista de verificación, consulte a su distribuidor de servicio más cercano.

Síntoma	Causa	Solución
Ausencia de alimentación.	El interruptor de encendido del automóvil no está encendido.	Si la fuente de alimentación está conectada a los circuitos accesorios del automóvil, pero el motor no está en movimiento, cambie la llave de encendido a „ACC“.
	El fusible está fundido.	Reemplace el fusible.
Ausencia de sonido.	El volumen es mínimo.	Ajuste el volumen a un nivel deseado.
	El cableado no está correctamente conectado.	Compruebe la conexión del cableado.
Las teclas de operación no funcionan.	El microordenador incorporado no funciona correctamente debido al ruido.	Presione el botón de reinicio.
La radio no funciona. La selección automática de la emisora de radio no funciona.	El cable de la antena no está conectado.	Inserte firmemente el cable de la antena.
	Las señales son demasiado débiles.	Seleccione una emisora manualmente.

## **Déclaration de conformité**

Le Blaupunkt Competence Center Car Multimedia - Evo Sales GmbH déclare que l'appareil est conforme aux exigences de base et aux autres réglementations pertinentes de la directive 2014/53/EU.

La déclaration de conformité est disponible sur Internet à l'adresse [www.blaupunkt.com](http://www.blaupunkt.com)



Déclaration de conformité au regard de la RE Directive 2014/53/EU

Déclaration de conformité au regard de la RoHS Directive 2011/65/EU

## **Garantie**

Les conditions de garantie peuvent être consultées à l'adresse [www.blaupunkt.com](http://www.blaupunkt.com)

## **Garantie**

Si jamais vous avez besoin d'un service de réparation, vous trouverez des informations sur les partenaires de service dans votre pays sous [www.blaupunkt.com](http://www.blaupunkt.com)

# INSTALLATION

## REMARQUES CONCERNANT L'INSTALLATION

1. Ce lecteur doit être installé par un technicien professionnel.
2. Veuillez lire attentivement le mode d'emploi et le fonctionnement de l'équipement avant l'installation.
3. Assurez-vous de brancher tous les branchements avant de brancher le cordon d'alimentation.
4. Pour éviter des courts-circuits. Veuillez vous assurer que tous les isolants des fils sont en bon état.
5. Veuillez fixer tous les câbles après l'installation.
6. Veuillez établir le branchement au lecteur conformément à ce manuel d'instructions. Un branchement incorrect peut provoquer des dommages.
7. Ce lecteur est un appareil de 12 V DC et veuillez vous assurer que votre voiture correspond à ce système électrique avec la cathode reliée à la masse.
8. Veuillez raccorder les câbles correctement. Une mauvaise connexion provoquera un dysfonctionnement ou un endommagement du système électrique.

## INSTALLATION DE L'APPAREIL

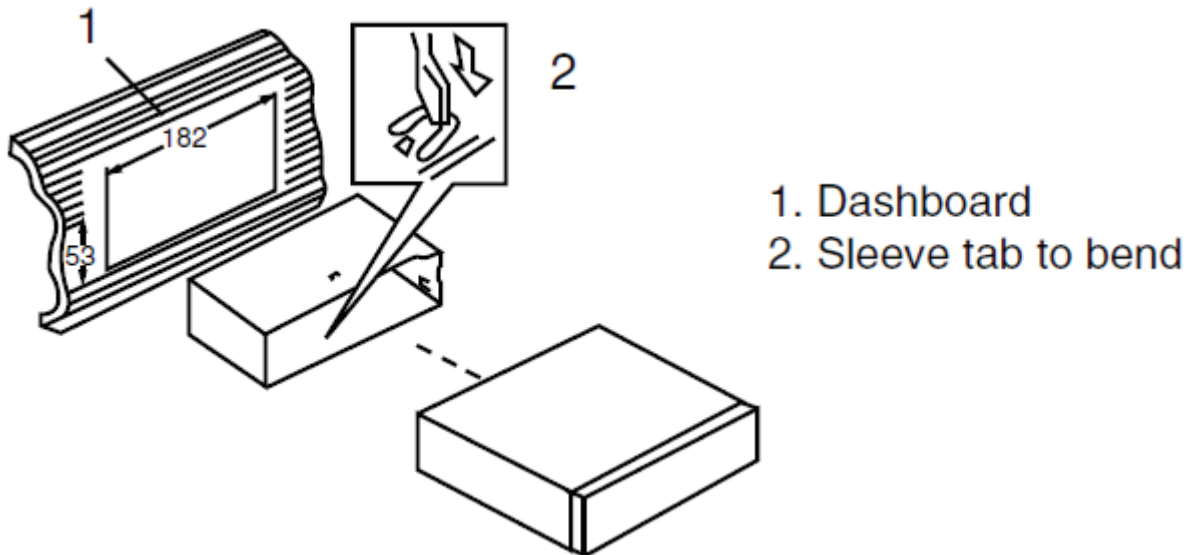

## RETIREZ L'APPAREIL

Insérez les clés fournies des deux côtés de l'appareil jusqu'à ce qu'elles s'enclenchent. Tirez sur les clés pour retirer l'appareil du tableau de bord.

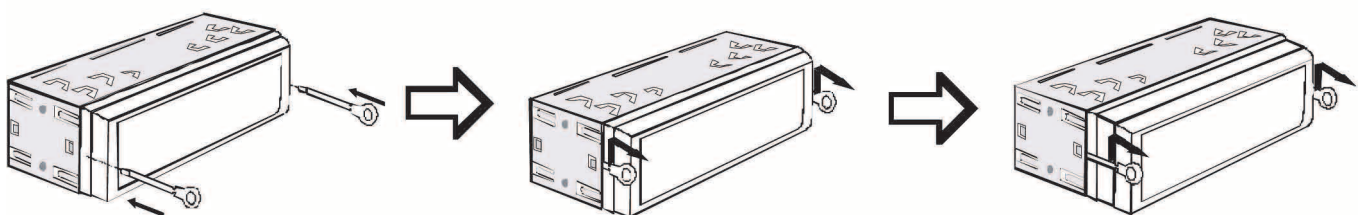

# RACCORDEMENT DES CÂBLES

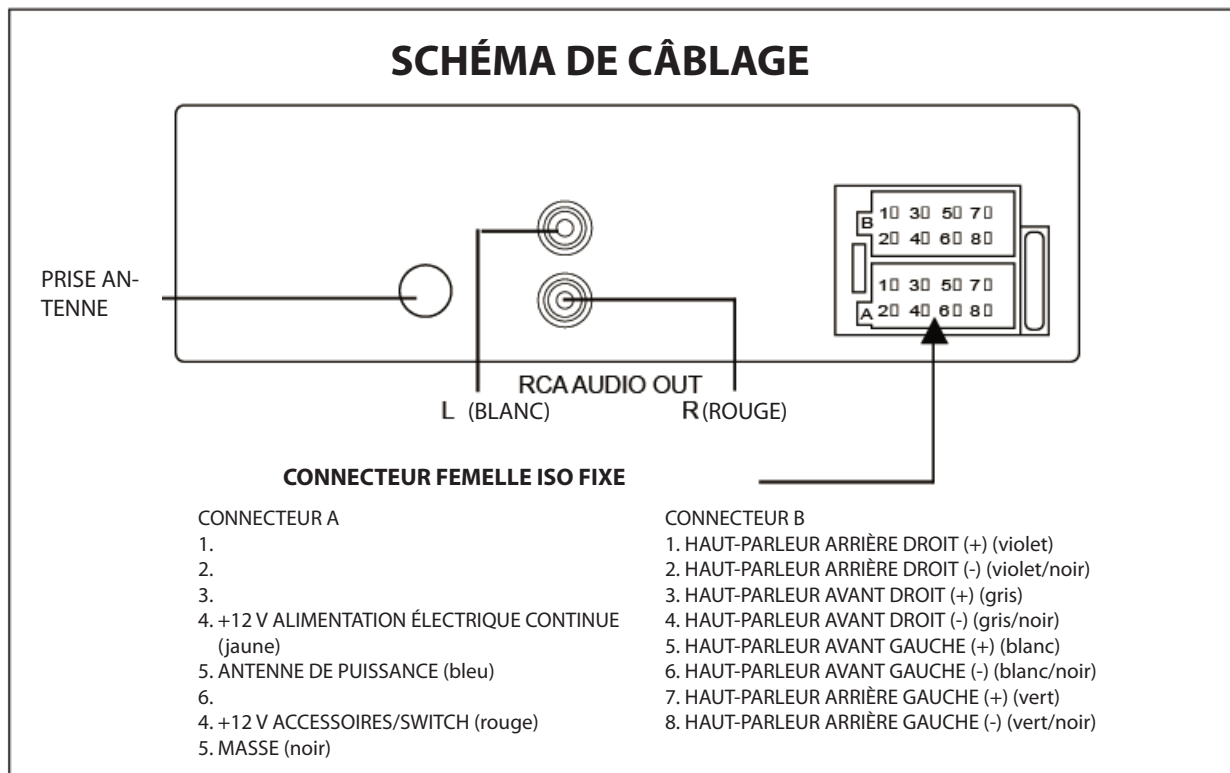

1. Ce lecteur ne peut être utilisé qu'avec une tension 12 V DC et la cathode reliée à la masse.
2. Ne connectez pas les bornes de la batterie de la voiture tant que le lecteur n'est pas complètement branché.
3. Veillez à connecter le câble jaune au pôle positif de la batterie (+).
4. Lorsque vous changez le fusible. Veillez vous assurer que les spécifications sont les mêmes.
5. L'utilisation d'un haut-parleur de bonne qualité de 4 à 8 ohms peut permettre d'obtenir le meilleur fonctionnement de l'équipement.



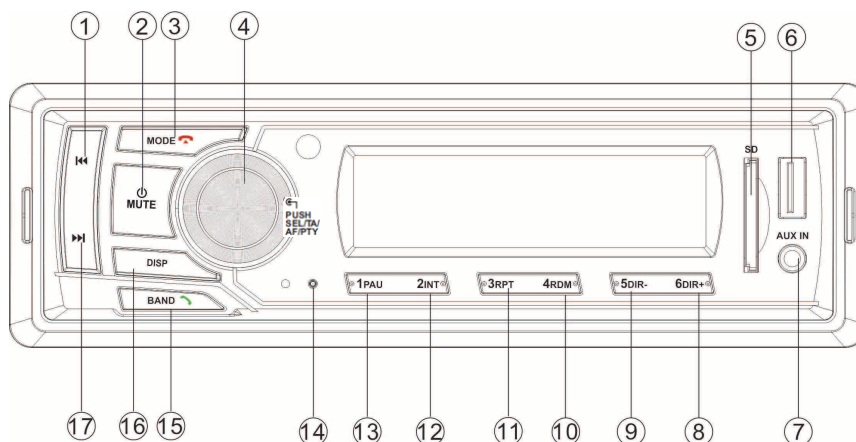

## EMPLACEMENT DES CONTRÔLES



- |   |  |  |
|---|--|--|
| <ol style="list-style-type: none"> <li>1. </li> <li>2. </li> <li>3. </li> <li>4. </li> <li>5. SD interface</li> <li>6. USB interface</li> </ol> | <ol style="list-style-type: none"> <li>7. AUX IN</li> <li>8. 6 DIR+</li> <li>9. 5 DIR-</li> <li>10. 4 RDM</li> <li>11. 3 RPT</li> <li>12. 2 INT</li> </ol> | <ol style="list-style-type: none"> <li>13. 1 PAU</li> <li>14. Fonction réinitialisation</li> <li>15. </li> <li>16. DISP</li> <li>17. </li> </ol> |
|---|--|--|



# FONCTIONS CLÉ

Bouton	Action	RADIO	USB/SD	AUX IN	BT
<b>MOD</b> 	Courte	changement de source	changement de source	changement de source	changement de source / Raccrocher
	Longue	/	/	/	raccrocher
<b>BAND/</b> 	Courte	changement de bande	/	/	Réponse/appel
	Longue	Mémorisation automatique	Recherche de piste	/	
 <b>MUTE</b>	Courte	Mettre sous tension / Couper le son	Mettre sous tension / Couper le son	Mettre sous tension / Couper le son	Mettre sous tension / Couper le son
	Longue	Mettre hors tension	Mettre hors tension	Mettre hors tension	Mettre hors tension
<b>DISP</b>	Courte	afficher l'horloge	temps de lecture <-->ID3	afficher l'horloge	afficher l'horloge
	Longue	réglage de l'horloge	réglage de l'horloge	réglage de l'horloge	réglage de l'horloge
	Courte	chercher vers le bas	précédent	/	précédent
	Longue	baisser le ton	Marche arrière rapide	/	/
	Courte	chercher vers le haut	suivant	/	suivant
	Longue	monter le son	Avance rapide	/	/
<b>1/PAU</b>	Courte	Rappeler la station M1	pause / lecture	/	pause / lecture
	Longue	Enregistrer la station dans M1	/	/	/
<b>2/INT</b>	Courte	Rappeler la station M2	INT on/off	/	/
	Longue	Enregistrer la station dans M2	/	/	/
<b>3/RPT</b>	Courte	Rappeler la station M3	RPT on>RPT DIR>RPT ALL	/	/
	Longue	Enregistrer la station dans M3	/	/	/
<b>4/RDM</b>	Courte	Rappeler la station M4	RDM on/off	/	/
	Longue	Enregistrer la station dans M4	/	/	/
<b>5/DIR-</b>	Courte	Rappeler la station M5	DIR-	/	/
	Longue	Enregistrer la station dans M5	-10	/	/
<b>6/DIR+</b>	Courte	Rappeler la station M6	DIR+	/	/
	Longue	Enregistrer la station dans M6	+10	/	/
<b>VOL</b>	Longue	VOL haut / bas	VOL haut / bas	VOL haut / bas	VOL haut / bas
<b>SEL (push VOL)</b>	Courte	VOL/BAS/TRE/BAL/FAD /LOUD/EQ/DX/STEREO	VOL/BAS/TRE/BAL/FAD /LOUD/EQ	VOL/BAS/TRE/BAL/FAD /LOUD/EQ	VOL/BAS/TRE/BAL/FAD /LOUD/EQ
	Longue	AF/TA/PTY/TA VOL	AF/TA/TA VOL	AF/TA/TA VOL	AF/TA/TA VOL

# FONCTIONNEMENT

---

## OPÉRATION DE BASE

### Allumer/éteindre l'appareil et couper le son

Appuyez sur le bouton PWR/MUTE pour allumer l'appareil. Quand le système est en marche. Appuyez brièvement sur ce bouton pour activer/désactiver la sourdine. Appuyez sur ce bouton et maintenez-le enfoncé pour éteindre l'appareil.

### Réglage audio et du menu configuration

Appuyez plusieurs fois sur le bouton SEL pour le menu audio:

Mode FM: BAS(Basses)-TRE(Aigus)-BAL(Balance)-FAD(Affaiblisseur)-LOUD-EQ- DX/LOCAL – STEREO/MONO

Appuyer sur le bouton SEL et le maintenir enfoncé pour accéder au menu de réglage:

AF(ON/OFF)-TA(ON/OFF)-PTY OFF(PTY SPEECH/MUSIC)-TA VOL(par défaut 20)

Dans chaque rubrique. Tourner le bouton VOL pour les régler.

### Afficher le chronomètre

Appuyer brièvement sur le bouton DISP pour afficher l'horloge.

### Réglage de l'horloge

Appuyer et maintenir le bouton DISP enfoncé pendant 2 secondes. Le HH clignote. Tourner le bouton VOL pour régler l'heure. Puis tourner VOL le bouton pour passer à MM. Tourner également le bouton VOL pour régler les minutes. Appuyer ensuite sur le bouton DISP pour quitter.

### Réinitialiser l'appareil

Le bouton RESET doit être activé dans les cas suivants:

- a) Certains boutons ne fonctionnent pas.
- b) Le symbole d'erreur s'affiche à l'écran.

**Remarque :** si vous appuyez sur le bouton RESET, toute la mémoire sera perdue.

### Écouter de la musique via la prise jack 3,5 mm auxiliaire

Appuyez sur le bouton MODE pour passer au mode AUX IN lorsque vous insérez une source audio dans la prise jack 3,5 mm de l'appareil.

# FONCTIONNEMENT

---

## FONCTIONNEMENT DE LA RADIO

### Réception d'une station radio

Appuyez sur le bouton MODE pour sélectionner le mode radio. Appuyez ensuite sur le bouton BAND pour sélectionner une bande. Appuyez brièvement sur le bouton ►►/◄◄ pour recevoir la station radio souhaitée. Appuyez sur le bouton ►►/◄◄ et maintenez-le enfoncé pour régler manuellement la fréquence.

### Mémorisation automatique des stations

Appuyez sur le bouton BAND et maintenez-le enfoncé pendant 2 secondes pour mémoriser automatiquement les stations aux boutons numériques 1 à 6 de la bande 1 à 3.

### Mémorisation manuelle des stations et rappel la station pré réglée

Réglage d'une station à l'aide du bouton ◄◄ ou ►►. Maintenez enfoncé l'un des boutons de pré réglage 1 à 6 pendant 2 secondes. La station actuelle est enregistrée dans le bouton numérique. Appuyez brièvement sur le bouton de pré réglage (1 à 6) pour écouter directement la station enregistrée dans le bouton de pré réglage correspondante.

## FONCTIONNEMENT DU SDR (SYSTÈME DE DONNÉES RADIO)

### Fréquence alternative (AF)

Dans la rubrique AF du menu de réglage (appuyer sur le bouton MENU et le maintenir enfoncé). Activation/désactivation d'AF.

AF on : Le symbole « AF » s'affiche à l'écran. Le nom du programme s'affiche à la réception d'une station SDR. Le symbole « AF » commence à clignoter si le signal de radiodiffusion se dégrade. Il commencera à rechercher la station la plus forte qui figure dans la liste AF et passera à la bonne station. S'il ne trouve pas une station plus forte dans la liste AF. Il activera le mode PI SEEK pour rechercher les stations qui ont le même PI.

AF off : désactiver le mode FA.

### Traffic Announcement (TA)

Dans la rubrique TA du menu de réglage (appuyer sur le bouton VOL et le maintenir enfoncé). Mettre le TA en marche/arrêt.

TA on : Lorsqu'une station TA est reçue, elle passe temporairement en mode radio pour pouvoir écouter la station TA en mode RADIO/USB/AUX/BT mode. Si le volume était inférieur au volume du TA, il sera automatiquement augmenté au volume du TA.

TA off :: Désactivez la fonction TA.

### Fonctionnement PTY

Dans la rubrique PTY du menu de réglage (appuyez sur le bouton MENU et maintenez-le enfoncé). Lorsque le symbole TPYSK est affiché.

Appuyez sur le bouton ►►/◄◄ pour sélectionner les types de PTY. Quand le type de PTY que vous voulez est affiché, la recherche automatique commencera après 3 secondes.

**Note : Lorsqu'une station RDS reçoit un bon signal (l'icône AF ne clignote plus). Le signal aura peut-être la possibilité de mettre à jour l'horloge automatiquement.**

# FONCTIONNEMENT

---

## Fonctionnement USB/SD CARD

Lorsqu'un USB driver/SD card est inséré dans l'appareil, l'appareil lira le fichier MP3/WMA automatiquement. Si une clé USB/SD est déjà insérée dans l'appareil. Appuyez brièvement sur le bouton MODE jusqu'à ce que l'affichage du mode USB/SD apparaisse.

## Sélectionner le fichier

Appuyez sur le bouton ►►/◄◄ pour passer au fichier suivant/précédent. Maintenez le bouton ►►/◄◄ enfoncé pour avancer rapidement ou reculer rapidement.

## Play/Pause

Appuyez sur le bouton ►|| pour faire une pause/lecture du fichier.

## INT function :

Appuyez sur le bouton INT pour lire les 10 premières secondes de chaque fichier. Appuyez à nouveau sur le bouton INT pour annuler cette fonction.

## Fonction RPT :

Appuyez sur le bouton RPT pour sélectionner le mode de répétition :RPT FOLD/RPT ONE/RPT ALL (par défaut).

## Fonction aléatoire :

Appuyez sur le bouton RDM tous les fichiers seront lus aléatoirement. Appuyez de nouveau sur ce bouton pour annuler cette fonction.

## Sélectionnez un répertoire

Appuyez sur le bouton DIR+/DIR- pour sélectionner le répertoire vers le haut ou vers le bas.

## Recherche de chansons :

Appuyez sur le bouton BAND et maintenez-le enfoncé pour sélectionner la recherche de morceau, l'écran commence à afficher « TRK SCH », puis « T \*\*\* ». Vous pouvez tourner le bouton VOL pour sélectionner le chiffre, puis appuyez sur le bouton SEL pour confirmer. Un maximum de 103 chansons est permis.

## ATTENTION :

- 1) Lorsque vous connectez un MP3 player qui a une pile (pile non rechargeable), vous devez retirer la pile du MP3 player avant de le connecter à l'interface USB. Sinon, la pile risque d'éclater.
- 2) Lorsqu'il y a des fichiers importants dans USB device/SD card, ne le connectez pas à l'appareil principal pour lire. Parce que toute fonctionnement inapproprié peut entraîner la perte de fichiers. Et notre société n'assume aucune responsabilité à cet égard.

# FONCTIONNEMENT



---

## FONCTIONNEMENT BLUETOOTH



### PAIRING

Sur le téléphone mobile, sélectionnez la rubrique Bluetooth en recherchant le périphérique Bluetooth. « BLAUPUNKT » doit apparaître dans la liste, sélectionnez « BLAUPUNKT » puis entrez le mot de passe « 0000 » si le mot de passe est nécessaire. Lorsque l'appariement est réussi, le symbole BT s'affiche sur l'écran LCD.

### Réponse / Rejet d'un appel entrant

Quand il y a un appel téléphonique entrant, appuyez sur le bouton  pour répondre à l'appel. Appuyez sur le bouton  pour rejeter l'appel. Une fois la conversation terminée, appuyez sur le bouton  pour raccrocher cet appel.



### Recomposer l'appel

En mode BT. Appuyez sur le bouton  pour recomposer le dernier numéro d'appel, appuyez sur le bouton  pour annuler l'appel de recomposition.

### Transfert de l'appel entre le téléphone mobile et l'appareil

En mode conversation, vous pouvez appuyer sur le bouton  pour transférer l'appel téléphonique entre le téléphone mobile et l'appareil.

### (A2DP) Musique

Pour écouter ou mettre en pause une chanson, appuyez brièvement sur le bouton 1/PAU. Pour sauter une piste vers l'avant, appuyez brièvement sur le bouton  pour sauter une piste vers l'arrière, appuyez brièvement sur le bouton .

## INFORMATIONS GÉNÉRALES

Exigences en matière d'alimentation électrique	DC 12 Volts, polarité – à la masse
Dimensions du cadre	178 (W) x 97 (D) x 50 (H)
Puissance de sortie maximale	4x20 watts
Courant	5 Ampères (max.)

## RADIO

plage de fréquence	FM 87.5 à 108.0 MHz.
IF	10.7 MHz
Sensibilité (S/N 3 dB)	4µV
Séparation stéréo	>25dB

# FONCTIONNEMENT

## DÉPANNAGE

Avant de passer en revue la liste de contrôle, vérifiez le branchement du câblage. Si l'un des problèmes persiste après l'établissement de la liste de contrôle, consultez votre revendeur le plus proche.

Symptôme	Cause	Solution
Pas d'électricité.	Le contacteur d'allumage de la voiture n'est pas en marche.	Si l'alimentation est connectée aux circuits d'accessoires de la voiture, mais que le moteur ne tourne pas, mettez la clé de contact sur « ACC ».
	Le fusible a sauté.	Remplacer le fusible.
Pas de son.	Le volume est au minimum	Vérifier le raccordement des câbles.
	Les câbles ne sont pas branchés correctement.	Compruebe la conexión del cableado.
Les touches de commande ne fonctionnent pas.	Le micro-ordinateur intégré ne fonctionne pas correctement en raison du bruit.	Appuyez sur le bouton de réinitialisation.
La radio ne fonctionne pas. La sélection automatique de la station radio ne fonctionne pas.	Le câble d'antenne n'est pas branché.	Insérez fermement le câble d'antenne.
	Les signaux sont trop faibles.	Sélectionnez une station manuellement.

## **Conformity nyilatkozat**

A Blaupunkt Competence Center Car Multimedia - Evo Sales GmbH kijelenti, hogy a készülék megfelel a 2014/53/EU irányelv alapvető követelményeinek és egyéb vonatkozó rendelkezéseinek.

A megfelelőségi nyilatkozat az Interneten a [www.blaupunkt.com](http://www.blaupunkt.com) cím alatt tekinthető meg



RE Directive 2014/53/EU irányelvvel kapcsolatos megfelelőségi nyilatkozat  
RoHS Directive 2011/65/EU kapcsolatos megfelelőségi nyilatkozat

## **Garancia**

A garanciális feltételek a [www.blaupunkt.com](http://www.blaupunkt.com) weblapon tekinthetők meg

## **Garancia**

Ha javítással kapcsolatos szolgáltatásra van szüksége, az Ön országában található szervizpartnerekről a [www.blaupunkt.com](http://www.blaupunkt.com) weblapon talál információt.

# BESZERELÉS

## BESZERELÉSSEL KAPCSOLATOS FIGYELMEZTETÉSEK

1. A lejátszót szakembernek kell beszerelnie.
2. Beszerelés előtt figyelmesen olvassa el a készülék használati útmutatóját.
3. A tápellátást a többi vezeték csatlakoztatását követően kösse be.
4. A rövidzárlat elkerülése érdekében kérjük, győződjön meg, hogy az összes kiálló vezeték le van szigetelve.
5. Kérjük, a telepítést követően rögzítse mindegyik vezetékét.
6. Kérjük, a jelen útmutatóval összhangban csatlakoztassa a lejátszót. A helytelen bekötés kárt okozhat.
7. Ez a lejátszó csak 12V egyenárammal működtethető. Győződjön meg, hogy az autója ilyen jellegű, földelt elektromos rendszerrel rendelkezik.
8. Helyesen csatlakoztassa a vezetékeket. A helytelen bekötés hibás működéshez vagy az elektromos rendszer károsodásához vezethet.

## EGYSÉG TELEPÍTÉSE

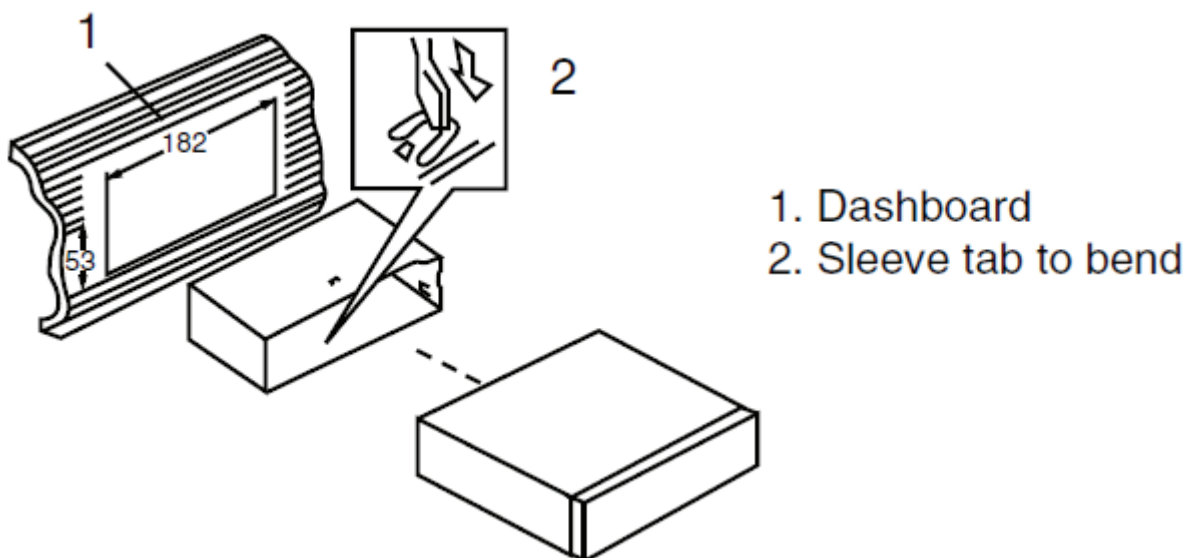

## EGYSÉG KIVÉTELE

Helyezze be kattanásig a készülékhez mellékelt kulcsokat a készülék mindkét oldalán. Húzza meg a kulcsokat és vegye ki az egységet a műszerfalból.

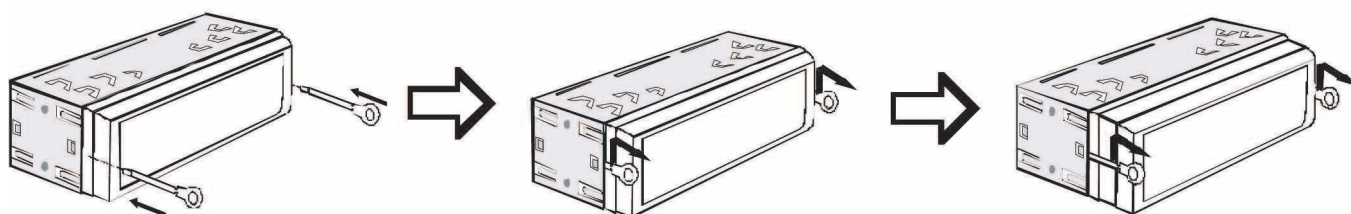



# VEZETÉKEK CSATLAKOZTATÁSA

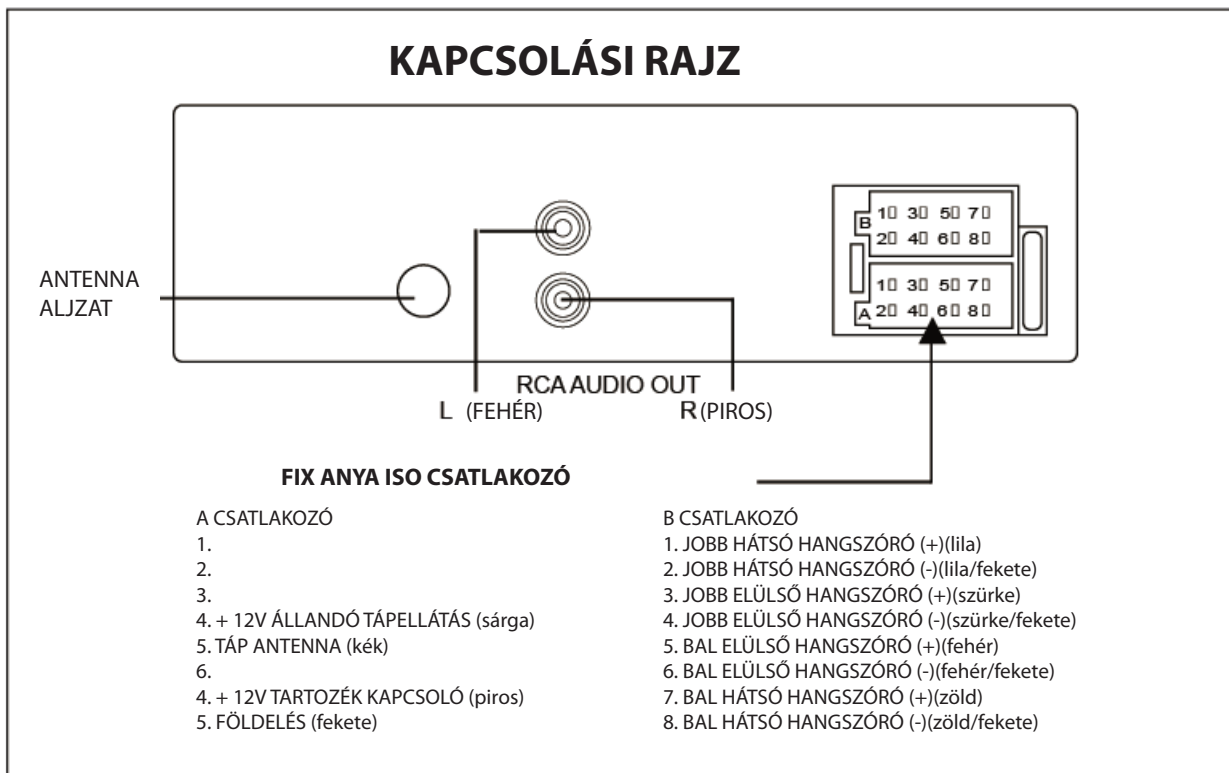



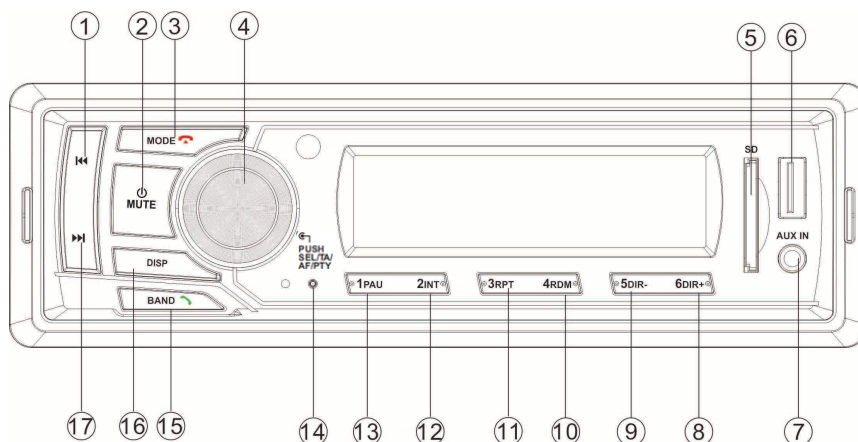

1. A lejátszó kizárólag 12V DC földelt elektromos rendszerrel használható.
2. Ne csatlakoztassa az akkumulátor saruit, amíg a lejátszó nincs megfelelően bekötve.
3. A sárga vezeték az akkumulátor pozitív (+) pólusához csatlakoztassa.
4. Biztosítékcseré esetén ügyeljen arra, hogy a biztosíték műszaki paraméterei megfelelőek legyenek.
5. A legjobb eredmény jó minőségű, 4-8 ohm-os hangszórókkal érhető el.

## GOMBOK ELHELYEZÉSE



- |   |   |
|---|---|
| <ol style="list-style-type: none"> <li>1. </li> <li>2. </li> <li>3. </li> <li>4. </li> <li>5. SD interface</li> <li>6. USB interface</li> </ol> | <ol style="list-style-type: none"> <li>7. AUX IN</li> <li>8. 6 DIR+</li> <li>9. 5 DIR-</li> <li>10. 4 RDM</li> <li>11. 3 RPT</li> <li>12. 2 INT</li> <li>13. 1 PAU</li> <li>14. Visszaállítás</li> <li>15. BAND </li> <li>16. DISP</li> <li>17. </li> </ol> |
|---|---|

# GOMBOK FUNKCIÓI

Gomb	Művelet	RÁDIÓ	USB/SD	AUX IN	BT
<b>MOD</b> 	Rövid	forrásváltás	forrásváltás	forrásváltás	forrás módosítása/hívásbontás
	Hosszú	/	/	/	hívásbontás
<b>BAND/</b> 	Rövid	sávszélesség módosítás	/	/	Fogadás/tárcsázás
	Hosszú	Automatikus tárolás	Zeneszám keresése	/	
 <b>MUTE</b>	Rövid	Bekapcsolás/némítás	Bekapcsolás/némítás	Bekapcsolás/némítás	Bekapcsolás/némítás
	Hosszú	Kikapcsolás	Kikapcsolás	Kikapcsolás	Kikapcsolás
<b>DISP</b>	Rövid	óra megjelenítése	lejátszási idő <--> ID3	óra megjelenítése	óra megjelenítése
	Hosszú	óra beállítása	óra beállítása	óra beállítása	óra beállítása
	Rövid	keresés lefelé	előző	/	előző
	Hosszú	hangerő csökkentés	Visszatekerés	/	/
	Rövid	keresés felfelé	következő	/	következő
	Hosszú	hangerő növelése	Előretekerés	/	/
<b>1/PAU</b>	Rövid	M1 csatorna előhívása	szünet/lejátszás	/	szünet/lejátszás
	Hosszú	Csatorna mentése M1-be	/	/	/
<b>2/INT</b>	Rövid	M2 csatorna előhívása	INT be/ki	/	/
	Hosszú	Csatorna mentése M2-be	/	/	/
<b>3/RPT</b>	Rövid	M3 csatorna előhívása	RPT on>RPT DIR>RPT ALL	/	/
	Hosszú	Csatorna mentése M3-be	/	/	/
<b>4/RDM</b>	Rövid	M4 csatorna előhívása	RDM be/ki	/	/
	Hosszú	Csatorna mentése M4-be	/	/	/
<b>5/DIR-</b>	Rövid	M5 csatorna előhívása	DIR-	/	/
	Hosszú	Csatorna mentése M5-be	-10	/	/
<b>6/DIR+</b>	Rövid	M6 csatorna előhívása	DIR+	/	/
	Hosszú	Csatorna mentése M6-be	+10	/	/
<b>VOL</b>	Hosszú	VOL fel/le	VOL fel/le	VOL fel/le	VOL fel/le
<b>SEL (push VOL)</b>	Rövid	VOL/BAS/TRE/BAL/FAD /LOUD/EQ/DX/STEREO	VOL/BAS/TRE/BAL/FAD /LOUD/EQ	VOL/BAS/TRE/BAL/FAD /LOUD/EQ	VOL/BAS/TRE/BAL/FAD /LOUD/EQ
	Hosszú	AF/TA/PTY/TA VOL	AF/TA/TA VOL	AF/TA/TA VOL	AF/TA/TA VOL

# MŰKÖDTETÉS

---

## ALAPMŰVELET

### **Kapcsolja be/ki a készüléket és a némítás funkciót**

A készülék bekapcsolásához nyomja meg a PWR/MUTE gombot. Amikor a rendszer be van kapcsolva, röviden nyomja meg ezt a gombot a némítás be- és kikapcsoláshoz. A készülék kikapcsolásához tartsa lenyomva ezt a gombot.

### **Hang- és menübeállítás**

Az audió menü előhívásához röviden nyomja meg a SEL gombot:

FM Mode: BAS(Bass)-TRE(Treble)-BAL(Balance)-FAD(Fader)-LOUD-EQ- DX/LOCAL -STEREO/MONO

A beállítás menü előhívásához nyomja meg és tartsa lenyomva a SEL gombot:

AF(ON/OFF)-TA(ON/OFF)-PTY OFF(PTY SPEECH/MUSIC)-TA VOL(default 20)

Mindegyik érték beállításához a VOL forgatógombot használja.

### **Óra megjelenítése**

Az óra megjelenítéséhez röviden nyomja meg a DISP gombot.

### **Órabeállítás**

Tartsa lenyomva a DISP gombot 2 másodpercig. A HH villogni fog. Az óra beállításához forgassa el a VOL gombot. Az MM-re váltáshoz forgassa el a VOL gombot. A percek beállításához forgassa el a VOL gombot. Ezt követően nyomja meg a DISP gombot a kilépéshez.

### **Készülék visszaállítása**

A RESET gomb az alábbi esetekben használandó:

- a) Némelyik gomb nem működik.
- b) A kijelzőn hibára utaló szimbólum jelenik meg.

**Megjegyzés:** ha megnyomja a RESET gombot, a memória törlésre kerül.

### **Zenelejátszás a 3,5 mm-es jack aljzaton keresztül**

A MODE gomb megnyomásával válthat AUX IN módba, azt követően, hogy a hangforrást a termék jack bemenetéhez csatlakoztatta.

# MŰKÖDTETÉS

---

## RÁDIÓ MŰKÖDTETÉSE

### Rádiócsatorna lejátszása

A rádió üzemmód kiválasztásához nyomja meg a MODE gombot. Ezután nyomja meg a BAND gombot a sáv szélesség kiválasztásához. Röviden nyomja meg a ►|/|◄ gombot a kívánt rádiócsatorna kikereséséhez. Nyomja meg és tartsa lenyomva a ►|/|◄ gombot a frekvencia kézi hangolásához.

### Rádiócsatornák automatikus tárolása

Nyomja meg és tartsa lenyomva 2 másodpercig a BAND gombot ahhoz, hogy az 1~3 sáv szélességű rádiócsatornák automatikusan elmentésre kerüljenek az 1-6 gombok alatt.

### Csatorna kézi tárolása és elmentett csatorna előhívása

Csatorna kikeresése a ◄◄ vagy ►► gombbal. Tartsa lenyomva 2 másodpercig az 1-6 előre beállított gombok egyikét. Az aktuális csatorna a számozott gomb alatt kerül elmentésre. Röviden nyomja meg az előre beállított gombot (1~6) ahhoz, hogy közvetlenül azt a csatornát válassza ki, amelyik az adott gomb alatt lett elmentve.

## RDS (RADIO DATA SYSTEM) HASZNÁLATA

### Alternatív Frekvencia (AF)

A beállítás AF menüpontjában (nyomja meg és tartsa lenyomva a VOL forgatógombot). Az AF bekapcsolása/kikapcsolása.

AF on: A kijelzőn az "AF" szimbólum jelenik meg. RDS állomás fogadásakor megjelenik a program neve. "AF" szimbólum a jelerősség csökkenésekor villogni fog. A rendszer megpróbál egy nagyobb jelerősséggel rendelkező csatornát kikeresni az AF listáról, majd átvált a jobb vételű csatornára. Ha a rendszer nem talál erősebb jellel rendelkező csatornát az AF listán, a PI SEEK mód aktiválódik annak érdekében, hogy kikeresen egy azonos PI-vel rendelkező csatornát.

AF off: AF mód kikapcsolása.

### Traffic Announcement (TA)

A beállítás TA menüpontjában (nyomja meg és tartsa lenyomva a VOL forgatógombot). A TA bekapcsolása/kikapcsolása.

TA on: Ha TA csatorna kerül fogadásra, a készülék a TA lejátszása érdekében átmenetileg rádió üzemmódba kapcsol, függetlenül attól, hogy RADIO/USB/AUX/BT módban van-e. Ha az aktuális hangerő a TA hangereje alatt van, akkor a készülék automatikusan a TA szintjére növeli a hangerőt.

TA off: Kapcsolja ki a TA funkciót.

### PTY művelet

A beállítás PTY menüpontjában (nyomja meg és tartsa lenyomva a VOL forgatógombot). A TPYSK megjelenésekor

nyomja meg a ►|/|◄ gombot a PTY típusának kiválasztásához. A kiválasztott PTY típus megjelenésekor 3 másodperc után elindul az automatikus keresés.

**Megjegyzés: Jó jelerősségű RDS csatorna vételekor (az AF ikon nem villog). Az óra is automatikusan frissülhet.**

# MŰKÖDTETÉS

---

## **USB/SD CARD lejátszás**

USB driver/SD card behelyezésekor a készülék automatikusan lejátszza az MP3/WMA fájlokat. Ha az USB/SD adathordozó már csatlakoztatva van a készülékhez, nyomogassa röviden a MODE gombot, amíg meg nem jelenik az USB/SD üzemmód.

## **Fájl kiválasztása**

Az előző/következő fájlra való ugráshoz nyomja meg a ►►/◄◄ gombot. A gyors előre- vagy hátratekeréshez tartsa lenyomva a ►►/◄◄ gombot.

## **Play/Pause**

A lejátszás szüneteltetéséhez/folytatásához nyomja meg a ►|| gombot.

## **INT function:**

Az összes fájl első 10 másodpercének lejátszásához nyomja meg az INT gombot. Nyomja meg ismét az INT gombot a funkció kikapcsolásához.

## **RPT funkció:**

Nyomja meg az RPT gombot az ismétlés mód kiválasztásához: RPT FOLD/RPT ONE/RPT ALL (default).

## **Random funkció:**

Az RDM gomb megnyomását követően mindegyik fájl véletlenszerűen kerül lejátszásra. A funkció kikapcsolásához nyomja meg ismét a gombot.

## **Könyvtár kiválasztása**

Nyomja meg a DIR+/DIR- gombot az előző vagy következő könyvtár kiválasztásához

## **Zeneszám kikeresése:**

Zeneszám kikereséséhez nyomja meg és tartsa lenyomva a BAND gombot, először a „TRK SCH”, majd a „T \*\*\*”, felirat jelenik meg a kijelzőn. A VOL gomb forgatásával válassza ki a numerikus értéket, majd nyomja meg a SEL gombot a megerősítéshez. A készülék legfeljebb 103 zeneszámot támogat.

## **FIGYELEM:**

- 1) Olyan MP3 player csatlakoztatásakor, amely normál elemmel (nem újratölthető akkumulátorral) rendelkezik, távolítsa el az elemet az MP3 player-ből, majd csatlakoztassa az USB interfészhez. Ellenkező esetben az akkumulátor felrobbanhat.
- 2) Ha az USB device/SD card fontos fájlokat tartalmaz, ne csatlakoztassa a lejátszóhoz. A műveletek helytelen végrehajtása fájlvesztéssel járhat. Az ilyen károkért nem vállalunk felelősséget.

# MŰKÖDTETÉS



---

## BLUETOOTH HASZNÁLATA



### PAIRING

Keresse ki a mobiltelefonon az elérhető Bluetooth-eszközöket. A listán a "BLAUPUNKT" feliratnak kell megjelennie, válassza ki, majd ha a készülék jelszót kér, adja meg a „0000”-t. Sikeres párosítás esetén az LCD kijelzőn megjelenik a BT jel.

### Bejövő hívás fogadása/elutasítása

Bejövő hívás esetén nyomja meg a  gombot a hívás fogadásához. Nyomja meg a  gombot a hívás elutasításához. A beszélgetés befejezését követően nyomja meg a  gombot a hívás megszakításához.



### Újratárcsázás

BT módban nyomja meg a  gombot az utolsó telefonszám újratárcsázásához, az újratárcsázás megszakításához nyomja meg a  gombot.

### Hívás átirányítása a telefon és a készülék között

Beszélgetés közben a  gomb megnyomásával irányíthatja át a hívást a készülék és a telefon között.

### (A2DP) Zene

Zeneszám lejátszásához vagy szüneteltetéséhez röviden nyomja meg az 1/PAU gombot. Következő zeneszám lejátszásához nyomja meg röviden a  gombot, az előző zeneszám lejátszásához pedig a  gombot.

## ÁLTALÁNOS

Tápellátási követelmények

DC 12 V, Negatív földelés

Készülék méretei

178 (Szél.) x 97 (Mély.) x 50(Mag.)

Maximális kimeneti teljesítmény

4x20 watts

Áramfelvétel

5 Ampères (max.)

## RÁDIÓ

Frekvencia lefedettség

FM 87.5 à 108.0 MHz.

IF

10.7 MHz

Érzékenység (S/N 3 dB)

4µV

Sztereoó elválasztás

>25dB

# MŰKÖDTETÉS

## HIBAELHÁRÍTÁS

Az ellenőrzőlista áttekintése előtt ellenőrizze a bekötés helyességét. Ha az ellenőrzőlista áttekintését követően a probléma továbbra is fennáll, forduljon a legközelebbi szervizkereskedőhöz.

Tünet	Ok	Megoldás
Nincs tápellátás.	Az autó gyújtása nincs bekapcsolva.	Ha a tápegység az autó kiegészítő áramköréhez van csatlakoztatva és a motor nincs bekapcsolva, állítsa a gyújtáskapcsolót „ACC” helyzetbe.
	A biztosíték kiégett.	Cserélje ki a biztosítékot.
Nincs hang.	A hangerő minimumra van állítva	Állítsa be a hangerőt a kívánt szintre.
	A kábelek nincsenek megfelelően csatlakoztatva.	Ellenőrizze a bekötés helyességét.
A funkciógombok nem működnek.	A beépített mikroprocesszor nem működik megfelelően a zaj miatt.	Nyomja meg a reset gombot.
A rádió nem működik. A rádióállomás automatikus kiválasztása nem működik.	Az antenna kábele nincs csatlakoztatva.	Rögzítse helyesen az antennakábelt.
	A jel túl gyenge.	Válassza ki az állomást kézzel.

## **Dichiarazione di conformità**

Blaupunkt Competence Center Car Multimedia – Evo Sales GmbH dichiara che il dispositivo è conforme ai requisiti essenziali e alle altre disposizioni pertinenti della Direttiva 2014/53/UE.

La dichiarazione di conformità è disponibile su Internet sul sito web [www.blaupunkt.com](http://www.blaupunkt.com)



Dichiarazione di conformità in relazione alla RE Directive 2014/53/EU

Dichiarazione di conformità in relazione alla RoHS Directive 2011/65/EU

## **Garanzia**

Le condizioni di garanzia sono disponibili sul sito web [www.blaupunkt.com](http://www.blaupunkt.com)

## **Garanzia**

Le informazioni sui centri di assistenza autorizzati nel vostro paese si trovano sul sito web [www.blaupunkt.com](http://www.blaupunkt.com)



# INSTALLAZIONE

## INFORMAZIONI SULL'INSTALLAZIONE

1. Questo lettore deve essere installato da un tecnico qualificato.
2. Prima di procedere all'installazione leggere attentamente le istruzioni d'uso e di funzionamento del dispositivo.
3. Assicurarsi di collegare gli altri fili prima di effettuare il collegamento all'alimentazione elettrica.
4. Per evitare cortocircuiti accertarsi che tutti i cavi esposti siano isolati.
5. Dopo l'installazione fissare tutti i cavi.
6. Effettuare il collegamento al lettore in base al presente manuale d'uso. Un collegamento errato può causare danni.
7. Questo lettore è adatto solo per il dispositivo 12V DC, quindi assicurarsi che la vostra auto sia dotata di questo tipo di impianto elettrico con messa a terra catodica.
8. Collegare correttamente i fili. Un collegamento errato può causare malfunzionamenti o danneggiare l'impianto elettrico.

## INSTALLAZIONE DEL DISPOSITIVO

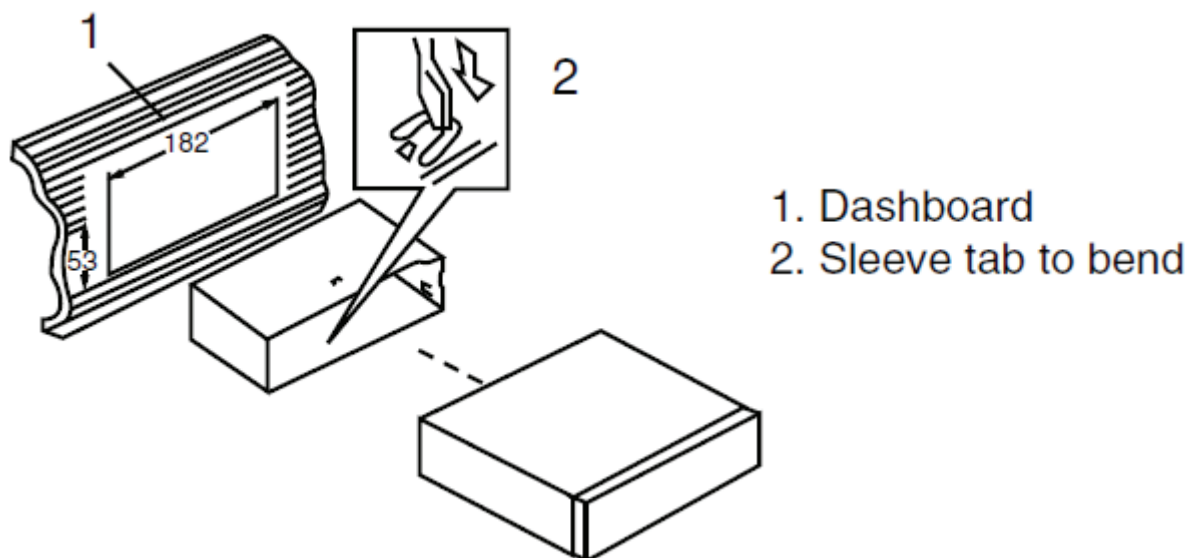

## RIMOZIONE DEL DISPOSITIVO

Inserire le chiavette in dotazione in entrambi i lati del dispositivo finché non scattino. Tirando le chiavette si rimuove il dispositivo dal cruscotto.

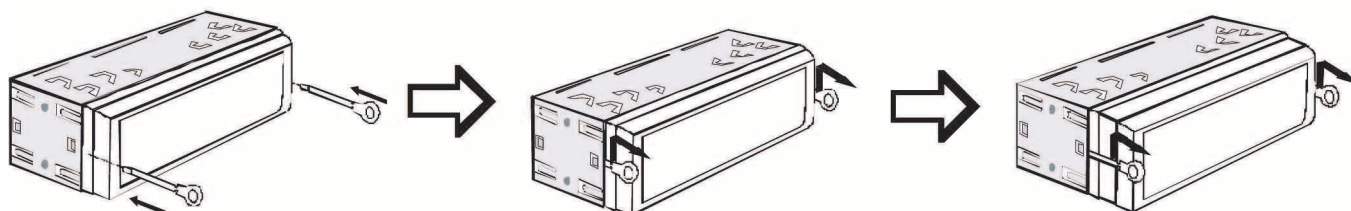

# COLLEGAMENTO ELETTRICO

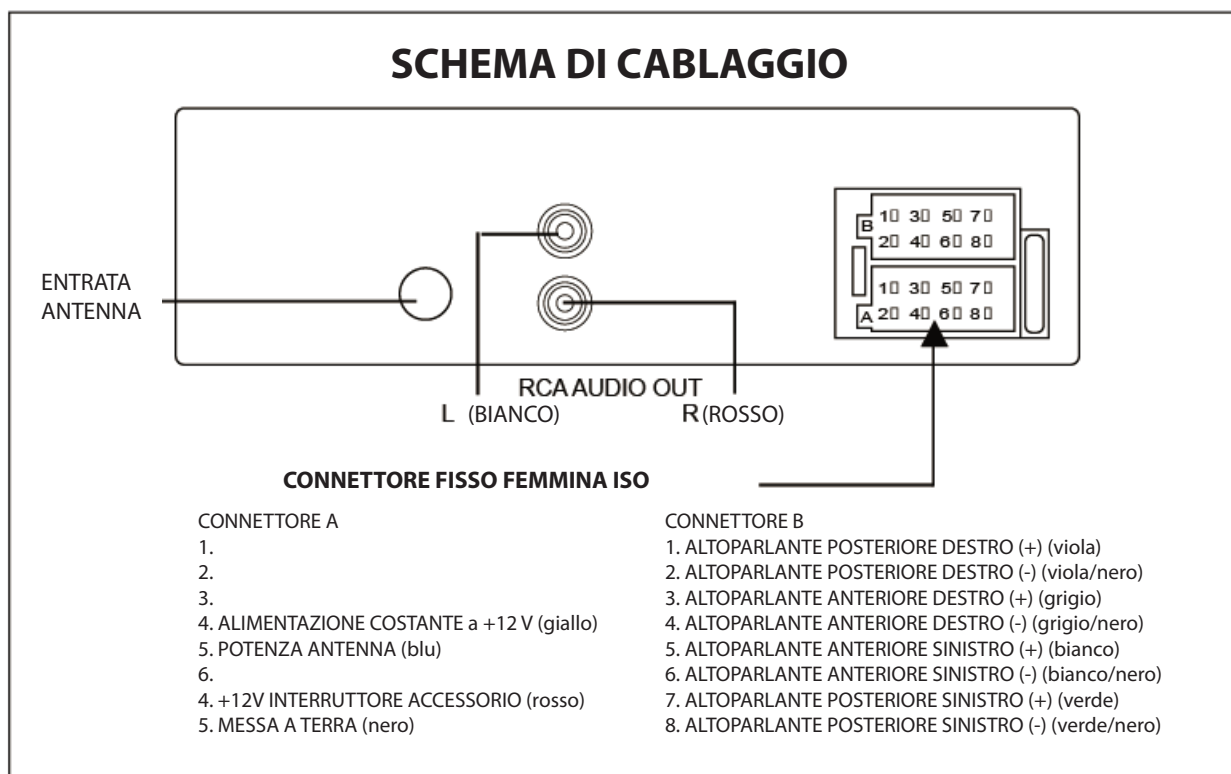



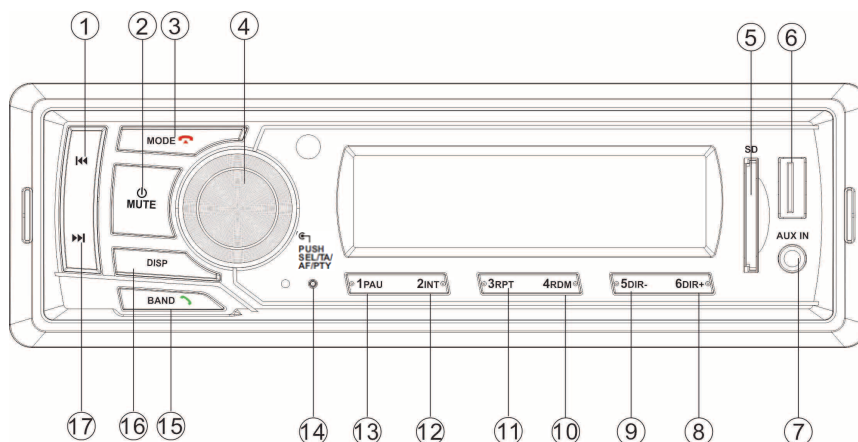

1. Questo lettore può essere utilizzato solo dall'impianto elettrico di 12 V DC con una messa a terra catodica.
2. Non collegare i terminali della batteria dell'auto finché il lettore non sia completamente collegato.
3. Assicurarsi di collegare il filo giallo al polo positivo della batteria (+).
4. Quando si sostituisce il fusibile, assicurarsi che le specifiche siano le stesse.
5. L'utilizzo di altoparlanti di buona qualità con 4-8 ohm può garantire la migliore resa del dispositivo.

## POSIZIONAMENTO DEI COMANDI



- |   |  |   |
|---|--|---|
| <ol style="list-style-type: none"> <li>1. </li> <li>2. </li> <li>3. </li> <li>4. </li> <li>5. SD interface</li> <li>6. USB interface</li> </ol> | <ol style="list-style-type: none"> <li>7. AUX IN</li> <li>8. 6 DIR+</li> <li>9. 5 DIR-</li> <li>10. 4 RDM</li> <li>11. 3 RPT</li> <li>12. 2 INT</li> </ol> | <ol style="list-style-type: none"> <li>13. 1 PAU</li> <li>14. Funzione Reset</li> <li>15. </li> <li>16. DISP</li> <li>17. </li> </ol> |
|---|--|---|

# FUNZIONAMENTO

Tasto	Azione	RADIO	USB/SD	AUX IN	BT
<b>MOD</b> 	Breve	cambio di fonte	cambio di fonte	cambio di fonte	cambio di fonte / riagganciare
	Lungo	/	/	/	hívásbontás
<b>BAND/</b> 	Breve	cambio di banda	/	/	Rispondere/digitare
	Lungo	Auto Store	Ricerca brano	/	
 <b>MUTE</b>	Breve	Power on/Mute	Power on/Mute	Power on/Mute	Power on/Mute
	Lungo	Power Off	Power Off	Power Off	Power Off
<b>DISP</b>	Breve	mostra orologio	durata di riproduzione <--> ID3	mostra orologio	mostra orologio
	Lungo	impostazione dell'orologio	impostazione dell'orologio	impostazione dell'orologio	impostazione dell'orologio
	Breve	cercare giù	precedente	/	precedente
	Lungo	abbassare	Indietro veloce	/	/
	Breve	cercare	successivo	/	successivo
	Lungo	alzare	Avanti veloce	/	/
<b>1/PAU</b>	Breve	Richiamo stazione M1	pausa/play	/	pausa/play
	Lungo	Salvare stazione su M1	/	/	/
<b>2/INT</b>	Breve	Richiamo stazione M2	INT on/off	/	/
	Lungo	Salvare stazione su M2	/	/	/
<b>3/RPT</b>	Breve	Richiamo stazione M3	RPT on>RPT DIR>RPT ALL	/	/
	Lungo	Salvare stazione su M3	/	/	/
<b>4/RDM</b>	Breve	Richiamo stazione M4	RDM on/off	/	/
	Lungo	Salvare stazione su M4	/	/	/
<b>5/DIR-</b>	Breve	Richiamo stazione M5	DIR-	/	/
	Lungo	Salvare stazione su M5	-10	/	/
<b>6/DIR+</b>	Breve	Richiamo stazione M6	DIR+	/	/
	Lungo	Salvare stazione su M6	+10	/	/
<b>VOL</b>	Lungo	VOL su/giù	VOL su/giù	VOL su/giù	VOL su/giù
<b>SEL</b> (push VOL)	Breve	VOL/BAS/TRE/BAL/ FAD /LOUD/EQ/DX/ STEREO	VOL/BAS/TRE/BAL/ FAD /LOUD/EQ	VOL/BAS/TRE/BAL/ FAD /LOUD/EQ	VOL/BAS/TRE/BAL/FAD / LOUD/EQ
	Lungo	AF/TA/PTY/TA VOL	AF/TA/TA VOL	AF/TA/TA VOL	AF/TA/TA VOL

# FUNZIONAMENTO

---

## FUNZIONI DI BASE

### **Accensione/spengimento del dispositivo e funzione Mute**

Premere il tasto PWR/MUTE per accendere il dispositivo. Quando il sistema è acceso, premere brevemente questo tasto per attivare/disattivare la modalità silenziosa (Mute). Tenere premuto questo tasto per spegnere il dispositivo.

### **Regolazione audio e menu di impostazioni**

Premere ripetutamente il tasto SEL per accedere al menu audio:

FM Mode: BAS(Bass)-TRE(Treble)-BAL(Balance)-FAD(Fader)-LOUD-EQ- DX/LOCAL -STEREO/MONO

Tenere premuto il tasto SEL per accedere al menu di impostazioni:

AF(ON/OFF)-TA(ON/OFF)-TA(ON/OFF)-PTY OFF(PHY SPEECH/MUSIC)-TA VOL(default 20)

Per ogni posizione ruotare la manopola VOL per effettuare le impostazioni.

### **Visualizzare l'orologio**

Premere brevemente il tasto DISP per visualizzare l'orologio.

### **Impostare l'orologio**

Tenere premuto il tasto DISP per 2 secondi. Lampeggerà la scritta HH. Ruotare la manopola VOL per impostare l'ora. Poi ruotare la manopola VOL per visualizzare la scritta MM. Ruotare la manopola VOL per impostare i minuti. Dopo di che premere il tasto DISP per uscire.

### **Resettare il dispositivo**

Il tasto RESET deve essere utilizzato nei seguenti casi:

- a) Alcuni tasti non funzionano.
- b) Il simbolo di errore viene visualizzato sul display.

**Nota:** se si preme il tasto RESET, tutta la memoria andrà perduta.

### **Riprodurre la musica tramite AUX IN nel connettore jack da 3,5 mm**

Premere il tasto MODE per passare alla modalità AUX IN quando una fonte audio è stata inserita nel connettore jack 3,5 mm del dispositivo.

# FUNZIONAMENTO

---

## FUNZIONI RADIO

### Ricevere una stazione radio

Premere il tasto MODE per selezionare la modalità radio. Quindi premere il tasto BAND per selezionare una banda. Premere brevemente il tasto ►►/◄◄ per avere la stazione radio desiderata. Tenere premuto il tasto ►►/◄◄ per regolare manualmente la frequenza.

### Stazione Auto Store

Tenere premuto il tasto BAND per 2 secondi per assegnare le stazioni ai tasti numerici 1-6 della banda 1~3.

### Memorizzare manualmente la stazione e richiamare la stazione preimpostata

Sintonizzarsi su una stazione con il tasto ◄◄ o il tasto ►►. Tenere premuto per 2 secondi uno dei tasti di preselezione da 1 a 6. La stazione corrente viene assegnata al tasto numerico. Premere brevemente il tasto di preselezione (1~6) per ascoltare direttamente la stazione attribuita al tasto di preselezione.

## FUNZIONE RDS (RADIO DATA SYSTEM)

### Frequenza alternativa (AF)

Nella voce AF del menu di impostazioni (premere e tenere premuta la manopola VOL) impostare AF su on/off.

AF on: Sul display appare il simbolo „AF“. Il nome del programma viene visualizzato alla ricezione di una stazione RDS. Il simbolo „AF“ inizia a lampeggiare se il segnale di trasmissione peggiora. Il dispositivo comincerà a cercare la stazione più forte nell'elenco AF e passerà alla stazione con una buona ricezione del segnale. Se non trova una stazione più forte nell'elenco AF, si attiverà la modalità PI SEEK per cercare una stazione con lo stesso PI.

AF off: disattivare la modalità AF.

### Traffic Announcement (TA)

Nella voce TA del menu di impostazioni (premere e tenere premuta la manopola VOL) impostare TA su on/off.

TA on: Quando si riceve una stazione TA, il dispositivo passerà temporaneamente alla modalità radio per ascoltare la stazione TA in qualsiasi modalità. RADIO/USB/AUX/BT. Se il livello del volume è al di sotto del volume TA, verrà automaticamente aumentato fino al volume TA.

TA off: Spegnerne la funzione TA.

### Funzionamento PTY

Nella voce PTY del menu di impostazioni (premere e tenere premuta la manopola VOL).

Quando viene visualizzato TPYSK

premere il tasto ►►/◄◄ per selezionare i tipi PTY. Quando viene mostrato il tipo PTY desiderato, dopo 3 secondi si avvia la ricerca automatica.

**Nota: Quando si riceve un buon segnale della stazione RDS (l'icona AF non lampeggia), forse si può aggiornare automaticamente l'orologio.**

# FUNZIONAMENTO

---

## **Funzione USB/SD CARD**

Quando un USB driver/SD card viene inserito nel dispositivo, esso riprodurrà automaticamente i file MP3/WMA. Se un USB/SD è già inserito nel dispositivo, premere brevemente il tasto MODE fino a quando non appare la modalità USB/SD.

## **Selezionare il file**

Premere il tasto ►►/◄◄ per passare al file successivo/precedente. Tenere premuto il tasto ►►/◄◄ per andare velocemente avanti o indietro.

## **Play/Pause**

Premere il tasto ►|| per mettere in pausa/riprodurre il file.

## **Funzione INT:**

Premere il tasto INT per riprodurre i primi 10 secondi di ogni file. Premere nuovamente il tasto INT per annullare questa funzione.

## **Funzione RPT:**

Premere il tasto RPT per selezionare la modalità di ripetizione: RPT FOLD/RPT ONE/RPT ALL (default).

## **Funzione Random:**

Premere il tasto RDM e tutti i file verranno riprodotti in modo casuale. Premerlo nuovamente per annullare questa funzione.

## **Selezionare una cartella**

Premere il tasto DIR+/DIR- per selezionare una cartella in alto o in basso.

## **Ricerca un brano**

Premere e tenere premuto il tasto BAND per selezionare la ricerca del brano, appare „TRK SCH“, quindi viene visualizzato „T \*\*\*“. Si può ruotare la manopola VOL per selezionare il numero, quindi premere la manopola SEL per confermare. Sono ammesse fino ad un massimo di 103 brani.

## **ATTENZIONE:**

- 1) Quando si collega un MP3 player dotato di una batteria normale (batteria non ricaricabile), è necessario rimuovere la batteria dal MP3 player e dopo di che collegarlo all'interfaccia USB. Altrimenti si potrebbe causare lo scoppio della batteria.
- 2) Quando in un USB device/SD card ci sono file importanti, non collegarlo al dispositivo principale per la riproduzione. Qualsiasi operazione sbagliata potrebbe causare la perdita di file. E la nostra azienda non se ne assume nessuna responsabilità.

# FUNZIONAMENTO

---

## BLUETOOTH



### PAIRING

Selezionare sul telefono cellulare la voce Bluetooth per cercare il dispositivo Bluetooth. Nell'elenco dovrebbe apparire „BLAUPUNKT“, selezionare quindi „BLAUPUNKT“ ed inserire la password „0000“ se viene richiesta. Quando l'accoppiamento è riuscito, l'opzione BT sarà visualizzata su LCD.

### Rispondere / rifiutare una chiamata in arrivo

In caso di chiamata in arrivo, premere il tasto  per rispondere. Premere il tasto  per rifiutare la chiamata. Al termine della chiamata premere il tasto  per riagganciare.



### Ricomporre il numero

In modalità BT premere il tasto  per ricomporre l'ultimo numero di telefono, premere il tasto  per annullare la ricomposizione del numero.

### Trasferire la chiamata tra il telefono cellulare e il dispositivo

Durante la modalità di conversazione è possibile premere il tasto  per trasferire la chiamata tra il telefono cellulare e il dispositivo.

### Musica (A2DP)

Per riprodurre o mettere in pausa un brano premere brevemente il tasto 1/PAU key.  
Per saltare un brano in avanti premere brevemente il tasto  , per tornare al brano precedente premere brevemente il tasto .

## DATI GENERALI

Requisiti di alimentazione	DC 12 V, messa a terra negativa
Dimensioni telaio	178 (L) x 97 (P) x 50 (H)
Potenza di uscita massima	4x20 watts
Assorbimento di corrente	5 Ampères (max.)

## RADIO

Copertura di frequenza	FM 87.5 a 108.0 MHz.
IF	10.7 MHz
Sensibilità (S/N 3 dB)	4µV
Separazione stereo	>25dB

# FUNZIONAMENTO

## RISOLUZIONE DEI PROBLEMI

Prima di consultare la seguente lista, controllare il collegamento di cavi. Se qualsiasi problema persiste dopo aver consultato la lista, rivolgersi al centro di assistenza più vicino.

Sintomo	Causa	Soluzione
Mancanza di corrente.	L'interruttore di accensione dell'auto non è acceso.	Se i circuiti accessori dell'auto sono alimentati ma il motore non si muove, portare la chiave di accensione su „ACC“.
	Il fusibile è saltato.	Sostituire il fusibile.
Mancanza dell'audio.	Il volume è al minimo	Regolare il volume al livello desiderato.
	I cavi non sono collegati correttamente.	Controllare il collegamento dei cavi.
I tasti non funzionano.	Il microcomputer integrato non funziona correttamente a causa del rumore.	Premere il pulsante reset.
La radio non funziona. La selezione automatica della stazione radio non funziona.	Il cavo dell'antenna non è collegato.	Inserire saldamente il cavo dell'antenna.
	I segnali sono troppo deboli.	Selezionare manualmente una stazione.



## **Deklaracja zgodności**

Przedsiębiorstwo Blaupunkt Competence Center Car Multimedia-Evo Sales GmbH oświadcza niniejszym, że przedmiotowe urządzenie spełnia wymagania zasadnicze i resztę przepisów dyrektywy 2014/53/UE.

Deklarację zgodności można pobrać ze strony internetowej [www.blaupunkt.com](http://www.blaupunkt.com).



Deklaracja zgodności z dyrektywą RED (radiową) 2014/53/UE.

Deklaracja zgodności z dyrektywą RoHS 2011/65/UE.

## **Gwarancja**

Warunki gwarancyjne znajdują się na stronie internetowej [www.blaupunkt.com](http://www.blaupunkt.com).

## **Gwarancja**

W przypadku konieczności skorzystania z usługi naprawy gwarancyjnej, informacje dotyczące partnerów serwisowych świadczących takie usługi w kraju użytkownika można znaleźć pod adresem [www.blaupunkt.com](http://www.blaupunkt.com)

# PODŁĄCZENIE PRZEWODÓW

## ŚRODKI OSTROŻNOŚCI PODCZAS MONTAŻU

1. Montaż odtwarzacza wolno powierzyć wyłącznie wykwalifikowanemu technikowi.
2. Przed rozpoczęciem montażu należy uważnie przeczytać podręcznik użytkownika.
3. Należy podłączyć odtwarzacz do całej instalacji zanim zostanie on podłączony do źródła zasilania elektrycznego.
4. Ze względu na potencjalne niebezpieczeństwo zwarcia obwodów elektrycznych, wszystkie przewody pozbawione izolacji należy prawidłowo zaizolować po zakończeniu montażu.
5. Po zakończeniu montażu należy wszystkie przewody starannie przymocować.
6. Wszystkie połączenia obwodów zewnętrznych z odtwarzaczem należy wykonać ściśle według instrukcji montażu przedstawionej w podręczniku użytkownika. Nieprawidłowe połączenia z instalacją grożą uszkodzeniem urządzenia.
7. Odtwarzacz wymaga napięcia zasilania prądem stałym 12 V DC. Przed montażem w pojeździe należy upewnić się, czy jego instalacja elektryczna ma napięcie prądu stałego o tej samej wartości z uziemieniem do katody.
8. Należy pamiętać o konieczności poprawnego podłączenia instalacji do urządzenia. Nieprawidłowe jej podłączenie grozi usterkami działania, a nawet awarią instalacji.

## MONTAŻ URZĄDZENIA

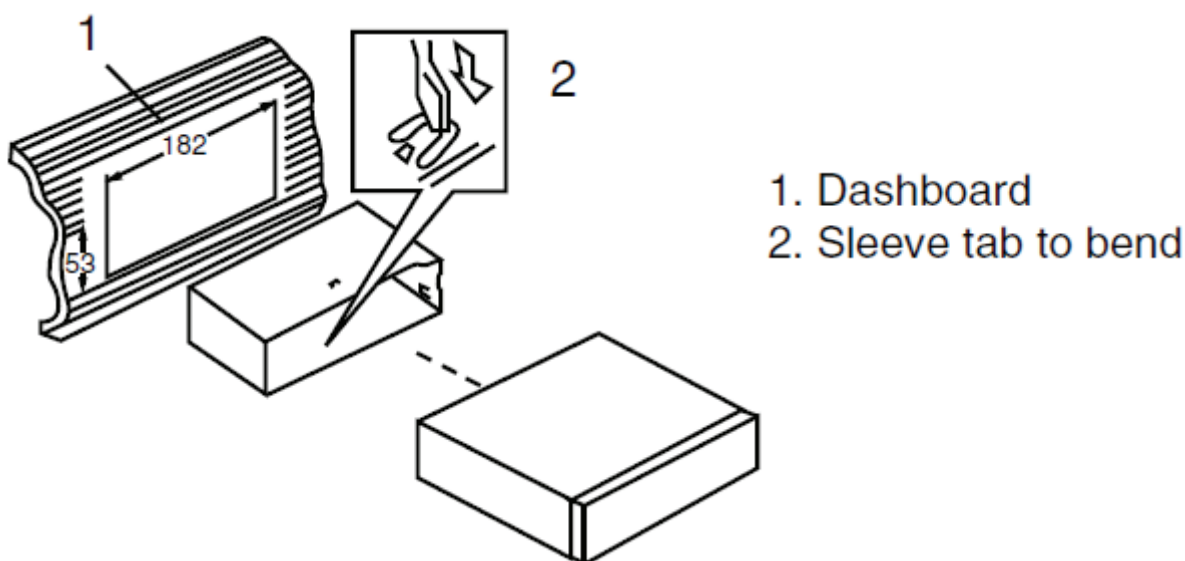

## DEMONTAŻ URZĄDZENIA

Wsuń klucze przeznaczone do wyciągania odtwarzacza z deski rozdzielczej z obu jego stron, aż wejdą ze słyszalnym kliknięciem. Wyciągnij oba klucze jednocześnie, aby wyjąć odtwarzacz.

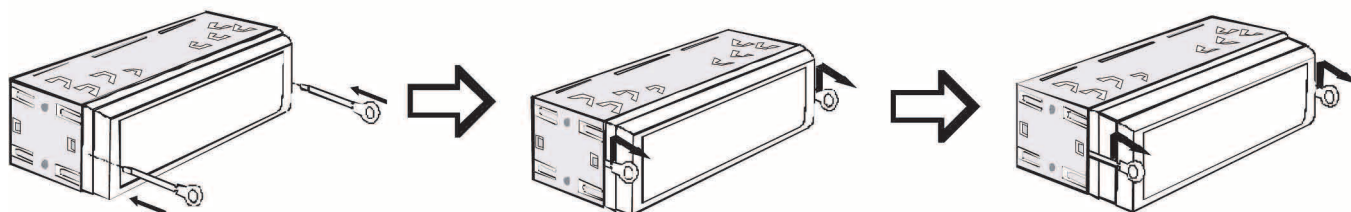

# PODŁĄCZENIE PRZEWODÓW

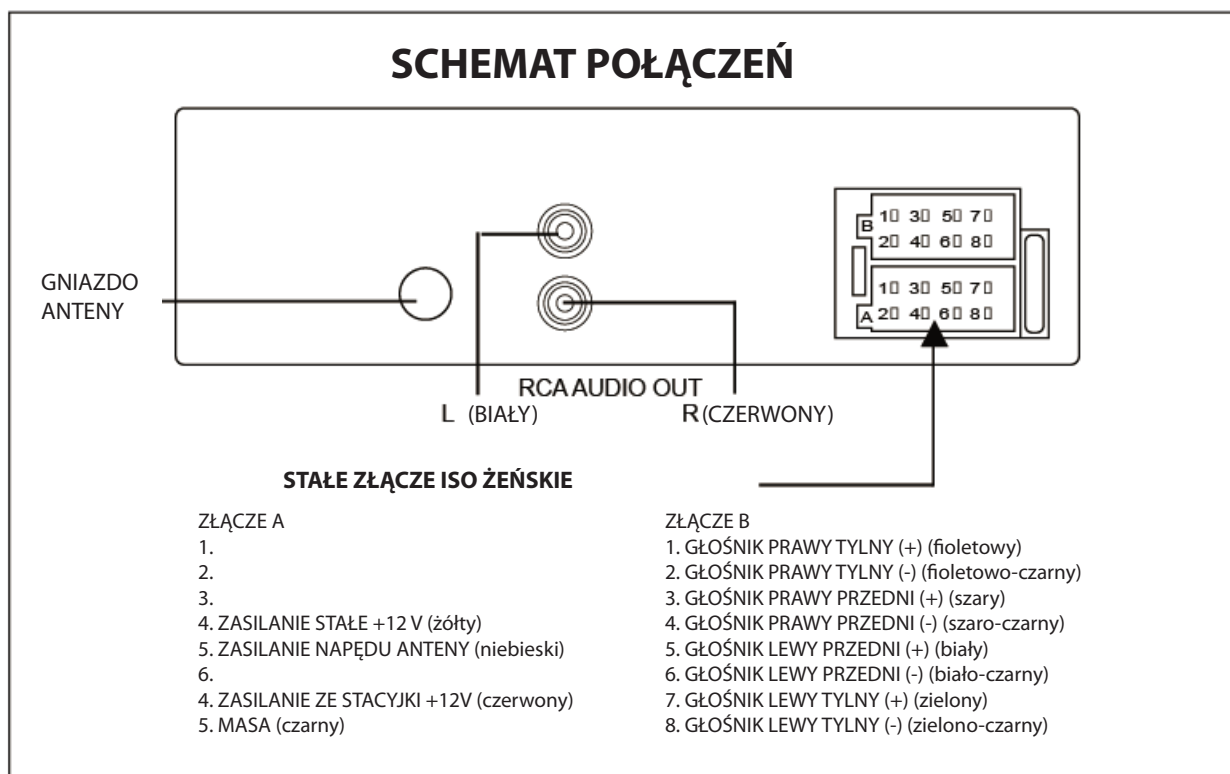



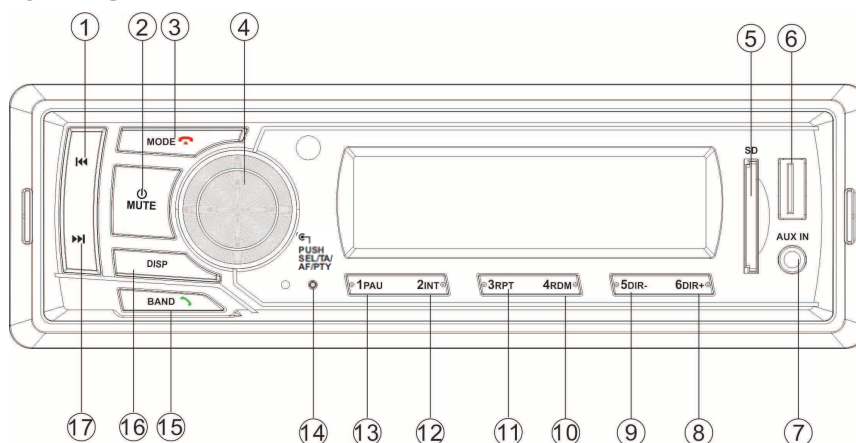

1. Odtwarzacz wymaga zasilania z instalacji elektrycznej prądu stałego 12 V DC uziemionej do katody.
2. Nie wolno podłączać zasilania z akumulatora zanim odtwarzacz nie zostanie przymocowany i prawidłowo podłączony do instalacji radiowej oraz głośników.
3. Przewód żółty należy podłączyć do źródła napięcia wyprowadzonego z bieguna dodatniego (+) akumulatora pojazdu.
4. Bezpiecznik należy wymieniać wyłącznie na bezpiecznik tego samego typu i o identycznych parametrach.
5. Najlepszą jakość dźwięku zapewnią głośniki wysokiej klasy o impedancji rzędu 4–8 Ω.

## ELEMENTY STEROWNICZE



- |   |  |  |
|---|--|--|
| <ol style="list-style-type: none"> <li>1. </li> <li>2. </li> <li>3. </li> <li>4. </li> <li>5. SD interface</li> <li>6. USB interface</li> </ol> | <ol style="list-style-type: none"> <li>7. AUX IN</li> <li>8. 6 DIR+</li> <li>9. 5 DIR-</li> <li>10. 4 RDM</li> <li>11. 3 RPT</li> <li>12. 2 INT</li> </ol> | <ol style="list-style-type: none"> <li>13. 1 PAU</li> <li>14. Funkcja resetu</li> <li>15. BAND </li> <li>16. DISP</li> <li>17. </li> </ol> |
|---|--|--|

# FUNKCJE PRZYCISKÓW

Przycisk	Działanie	RADIO	USB/SD	AUX IN	BT
<b>MOD</b> 	Krótkie naciśnięcie	Zmiana źródła dźwięku	Zmiana źródła dźwięku	Zmiana źródła dźwięku	Zmiana źródła dźwięku / Zakończenie połączenia
	Długie naciśnięcie	/	/	/	Zakończenie połączenia
<b>BAND/</b> 	Krótkie naciśnięcie	Zmiana pasma radiowego	/	/	Odbiór połączenia / Wybieranie numeru
	Długie naciśnięcie	Automatyczny zapis stacji radiowych w pamięci	Wyszukiwanie ścieżki utworu	/	
 <b>MUTE</b>	Krótkie naciśnięcie	Włącza zasilanie / Wyciszenie dźwięku	Włącza zasilanie / Wyciszenie dźwięku	Włącza zasilanie / Wyciszenie dźwięku	Włącza zasilanie / Wyciszenie dźwięku
	Długie naciśnięcie	Wyłącza zasilanie	Wyłącza zasilanie	Wyłącza zasilanie	Wyłącza zasilanie
<b>DISP</b>	Krótkie naciśnięcie	Pokazuje zegar	Czas odtwarzania <-->ID3	Pokazuje zegar	Pokazuje zegar
	Długie naciśnięcie	Ustawianie zegara	Ustawianie zegara	Ustawianie zegara	Ustawianie zegara
	Krótkie naciśnięcie	Przeszukiwanie wstecz	Poprzedni utwór	/	Poprzedni utwór
	Długie naciśnięcie	Zmniejsza wartość	Szybkie przewijanie wstecz	/	/
	Krótkie naciśnięcie	Przeszukiwanie naprzód	Następny utwór	/	Następny utwór
	Długie naciśnięcie	Zwiększa wartość	Szybkie przewijanie naprzód	/	/
<b>1/PAU</b>	Krótkie naciśnięcie	Wybierz stację przypisaną do M1	Pauza / Odtwarzanie	/	Pauza / Odtwarzanie
	Długie naciśnięcie	Przypisz stację do przycisku M1	/	/	/
<b>2/INT</b>	Krótkie naciśnięcie	Wybierz stację przypisaną do M2	Włącza / wyłącza INT	/	/
	Długie naciśnięcie	Przypisz stację do przycisku M2	/	/	/
<b>3/RPT</b>	Krótkie naciśnięcie	Wybierz stację przypisaną do M3	RPT on>RPT DIR>RPT ALL	/	/
	Długie naciśnięcie	Przypisz stację do przycisku M3	/	/	/
<b>4/RDM</b>	Krótkie naciśnięcie	Wybierz stację przypisaną do M4	Włącz / wyłącza RDM	/	/
	Długie naciśnięcie	Przypisz stację do przycisku M4	/	/	/
<b>5/DIR-</b>	Krótkie naciśnięcie	Wybierz stację przypisaną do M5	DIR-	/	/
	Długie naciśnięcie	Przypisz stację do przycisku M5	-10	/	/
<b>6/DIR+</b>	Krótkie naciśnięcie	Wybierz stację przypisaną do M6	DIR+	/	/
	Długie naciśnięcie	Przypisz stację do przycisku M6	+10	/	/
<b>VOL</b>	Długie naciśnięcie	Zwiększa / zmniejsza VOL	Zwiększa / zmniejsza VOL	Zwiększa / zmniejsza VOL	Zwiększa / zmniejsza VOL
<b>SEL (push VOL)</b>	Krótkie naciśnięcie	VOL/BAS/TRE/BAL/FAD /LOUD/EQ/DX/STEREO	VOL/BAS/TRE/BAL/FAD /LOUD/EQ	VOL/BAS/TRE/BAL/FAD /LOUD/EQ	VOL/BAS/TRE/BAL/FAD /LOUD/EQ
	Długie naciśnięcie	AF/TA/PTY/TA VOL	AF/TA/TA VOL	AF/TA/TA VOL	AF/TA/TA VOL

# OBSŁUGA

---

## PODSTAWY OBSŁUGI URZĄDZENIA

### **Włączanie i wyłączanie odtwarzacza oraz funkcja wyciszenia dźwięku (Mute)**

Naciśnij przycisk PWR/MUTE, aby włączyć urządzenie. Gdy odtwarzacz jest włączony, krótko przyciskając ten przycisk włączasz lub odpowiednio wyłączasz wyciszenie dźwięku. Naciśnij i przytrzymaj przycisk, aby wyłączyć odtwarzacz.

### **Regulacja dźwięku i menu ustawień odtwarzacza**

Naciśnij kilkakrotnie przycisk SEL, aby wejść do menu regulacji dźwięku:

FM Mode: BAS(Bass)-TRE(Treble)-BAL(Balance)-FAD(Fader)-LOUD-EQ- DX/LOCAL -STEREO/MONO

Naciśnij i przytrzymaj przycisk SEL, aby wejść do menu ustawień:

AF(ON/OFF)-TA(ON/OFF)-PTY OFF(PTY SPEECH/MUSIC)-TA VOL(default 20)

W poszczególnych pozycjach odpowiadających ustawieniom możesz zmieniać ich wartości pokrętkiem VOL.

### **Wyświetlanie zegara**

Naciśnij krótko DISP, aby wyświetlić zegar.

### **Ustawianie zegara**

Naciśnij i przytrzymaj przez 2 sekundy przycisk DISP. Na wyświetlaczu zaczną migać znaki „HH” (ustawianie wartości godziny). Obracając pokrętko VOL, ustaw godzinę. Następnie obróć VOL, aby wyświetlić znaki „MM” (ustawianie wartości minut). Obracając pokrętko VOL, ustaw minuty. Następnie możesz opuścić ten tryb naciskając DISP.

### **Resetowanie urządzenia**

Ustawienia urządzenia można zresetować przyciskiem RESET, gdy:

- a) Niektóre przyciski nie działają.
- b) Wyświetlacz pokazuje symbol błędu.

**Uwaga:** przycisk RESET kasuje wszystkie ustawienia wprowadzone przez użytkownika.

### **Odtwarzanie dźwięku ze źródła podłączonego kablem mini jack 3,5 mm do wejścia AUX**

Wybierz przyciskiem MODE tryb AUX IN. W trybie tym możesz odtwarzać dźwięk ze źródła zewnętrznego, podłączony do wejścia na mini jack 3,5 mm.

# OBSŁUGA

---

## OBSŁUGA RADIA

### Odbiór stacji radiowych

Włącz tryb radia przyciskiem MODE. Następnie wybierz pasmo radiowe przyciskiem BAND. Krótko naciskając przycisk ►►/◄◄ możesz wybierać stacje radiowe w zasięgu odbiornika. Naciskając i przytrzymując przycisk ►► . ◄◄ możesz ręcznie dostroić odtwarzacz do konkretnej częstotliwości pasma radiowego.

### Automatyczny zapis stacji radiowych w pamięci

Naciśnij i przytrzymaj przycisk BAND przez 2 sekundy. Odtwarzacz automatycznie przypisze znalezione stacje radiowe do przycisków numerycznych 1–6 w paśmie 1–3.

### Ręczne przypisywanie stacji radiowych do przycisków pamięci i wybór zapamiętanych stacji

Dostrój odtwarzacz do stacji radiowej przyciskiem ◄◄ lub ►► . Naciśnij i przytrzymaj na 2 sekundy jeden z przycisków numerycznych, 1- 6. Stacja zostanie przypisana do wybranego przycisku numerycznego. Jeśli chcesz błyskawicznie wybrać zapamiętaną w powyższy sposób stację radiową, dotknij przycisk numeryczny (1–6), do którego została przypisana.

## OBSŁUGA SYSTEMU RDS (RADIO DATA SYSTEM)

### Wybór alternatywnej częstotliwości (AF)

Wybierz opcję AF w menu ustawień odbiornika (aby tam wejść, naciśnij i przytrzymaj pokrętkę VOL). Możesz włączyć lub wyłączyć funkcję AF.

AF on: Na wyświetlaczu widać „AF”. Jeżeli odbierasz stację radiową nadającą dane RDS, na wyświetlaczu będzie widać informacje, które ona przekazuje (np. nazwę stacji, programu lub utworu). Jeżeli sygnał bieżącej stacji radiowej słabnie, symbol „AF” zacznie migać. Wówczas odtwarzacz zacznie szukać stacji radiowej o mocniejszym sygnale na liście funkcji AF i dostroi się do niej. Jeżeli nie znajdzie stacji o silniejszym sygnale na liście AF, włączy tryb PI SEEK, aby znaleźć stację o tej samej wartości PI.

AF off: Funkcja AF jest wyłączona i nie działa.

### Funkcja komunikatów drogowych (TA)

Wybierz opcję TA w menu ustawień odbiornika (aby tam wejść, naciśnij i przytrzymaj pokrętkę VOL). Możesz włączyć lub wyłączyć funkcję TA.

TA on: Odbiornik nasłuchuje w każdym trybie (RADIO, USB, AUX i Bluetooth) stacji radiowych z transmisją komunikatów drogowych TA. Co jakiś czas przełącza się na nie, aby użytkownik mógł ją odsłuchać komunikaty. Tryb odsłuchu komunikatów TA ma określoną głośność, którą odbiornik ustawia automatycznie, gdy rozpoczyna odsłuch stacji nadającej TA.

TA off: Wyłącza funkcję odsłuchu stacji z TA.

### Obsługa profili programów PTY

Wybierz opcję PTY w menu ustawień odbiornika (aby tam wejść, naciśnij i przytrzymaj pokrętkę VOL). Gdy na ekranie widać TPYSK, naciśnij przycisk ►►/◄◄ , aby wybrać profil PTY. Gdy na wyświetlaczu pojawi się poszukiwany profil PTY (gatunek audycji radiowych), odbiornik zacznie przeszukiwać pasujące do niego stacje radiowe.

**Uwaga: Gdy odbiornik dostrojony jest do silnego sygnału stacji z RDS (AF nie miga), automatycznie ustawi godzinę nadawaną przez tę stację.**

# OBSŁUGA

---

## Obsługa trybu USB/SD CARD

Gdy podłączysz do odtwarzacza nośnik USB lub kartę SD, zacznie on automatycznie odtwarzać pliki MP3/WMA, które znajdzie na USB lub karcie. Jeśli już podłączono nośnik USB lub kartę SD do odtwarzacza, naciskaj przycisk MODE raz za razem, aż wyłączy się sygnalizowany na wyświetlaczu tryb odtwarzania z USB/SD.

## Wybieranie plików

Przyciskiem ►►/◄◄ możesz przejść do następnego / poprzedniego pliku. Przytrzymując przycisk ►►/◄◄ można przewijać plik naprzód lub wstecz.

## Play/Pause

Przycisk ►|| rozpoczyna odtwarzanie i odpowiednio pauzuje je.

## Funkcja INT:

Przycisk INT odtwarza 10 pierwszych sekund z każdego kolejnego utworu. Naciskając ponownie przycisk INT wyłączysz tę funkcję.

## Funkcja RPT:

Przycisk RPT włącza funkcję powtarzania utworów, każde następnie naciśnięcie wybiera kolejno jej tryb: RPT FOLD (powtarzaj folder), RPT ONE (powtarzaj jeden utwór), RPT ALL (powtarzaj wszystkie od początku — tryb domyślny).

## Funkcja Random (odtwarzania losowego):

Przycisk RDM włącza losowe odtwarzanie wszystkich utworów na nośniku (tj. nie po kolei). Naciskając ponownie przycisk wyłączysz tę funkcję.

## Wybór katalogu

Przycisk DIR+ / DIR- służy do wyboru katalogów — odpowiednio następnego (+) / poprzedniego (-).

## Wyszukiwanie utworów:

Naciskając i przytrzymując przycisk BAND możesz włączyć tryb wyszukiwania utworów. Na wyświetlaczu pojawi się TRK SCH, a następnie T \*\*\*. Obracając pokrętkę VOL wybierasz wartość liczbową będącą numerem porządkowym utworu, po czym możesz go odtworzyć naciskając SEL. Funkcja ta może szukać utworów w nie więcej niż 103 plikach.

## OSTROŻNIE!

1. Jeżeli chcesz podłączyć odtwarzacz MP3 zasilany z baterii nie nadającej się do ładowania, wyjmij ją zanim podłączysz go do interfejsu USB odtwarzacza samochodowego. W przeciwnym razie istnieje niebezpieczeństwo wybuchu baterii.
2. Jeśli na nośniku USB lub karcie SD masz ważne pliki (inne niż muzyczne lub dźwiękowe), nie podłączaj go do odtwarzacza samochodowego. Nieprawidłowa obsługa odtwarzacza lub jego usterka grozi utratą tych plików. Producent nie ponosi z tego tytułu żadnej odpowiedzialności.

# OBSŁUGA



---

## OBSŁUGA TRYBU BLUETOOTH



### PAIRING

Włącz Bluetooth na telefonie komórkowym, po czym wybierz funkcję wyszukiwania urządzeń Bluetooth w otoczeniu. Odtwarzacz powinien widnieć na liście znalezionych urządzeń pod nazwą „BLAUPUNKT”. Wybierz to urządzenie, po czym wpisz kod PIN „0000”, jeśli będzie to konieczne. Jeżeli udało się sparować urządzenie mobilne z odtwarzaczem, na jego wyświetlaczu pojawi się symbol BT.

### Odbieranie/odrzucając połączenia przychodzącego

Gdy nadchodzi połączenie telefoniczne a telefon jest sparowany z odtwarzaczem, naciśnij przycisk , by odebrać je. Naciśnij przycisk , aby odrzucić połączenie. Po zakończeniu rozmowy naciśnij przycisk , aby zakończyć połączenie.



### Ponowne wybieranie numeru

W trybie BT naciśnij przycisk , aby wybrać ponownie ostatnio wybrany numer. Przycisk  anuluje tryb ponownego wybierania numeru.

### Przełączanie dźwięku między telefonem i odtwarzaczem

Podczas rozmowy telefonicznej możesz przełączać dźwięk i sygnał mikrofonowy między telefonem i odtwarzaczem za pomocą przycisku .

### Odtwarzanie muzyki (A2DP)

Aby odtworzyć utwór lub spauzować jego odtwarzanie, naciśnij krótko przycisk 1/PAU. Aby przejść do kolejnego utworu, naciśnij . Aby przejść do poprzedniego utworu, naciśnij .

## DATI GENERALI

Zasilanie	12 V DC, masa na biegunie ujemnym
Wymiary obudowy	178 (szer.) x 97 (gł.) x 50 (wys.) mm
Maksymalna moc wyjściowa	4x20 W
Pobór prądu	5 A (maks.)

## RADIO

Zakres częstotliwości	pasmo FM 87.5 - 108.0 MHz.
IF	10.7 MHz
Czułość (S/N 3 dB)	4µV
Rozdział stereofoniczny	>25dB



# OBSŁUGA

## ROZWIĄZYWANIE PROBLEMÓW

Zanim zaczniesz rozwiązywać usterkę wedle poniższej tabeli, sprawdź, czy prawidłowo podłączono urządzenie do instalacji. Jeśli problem nie ustępuje pomimo prób jego rozwiązania za pomocą tabeli, skontaktuj się z serwisem sprzedawcy.

Problem	Przyczyna	Rozwiązanie
Brak zasilania.	Nie włączono stacyjki zapłonowej.	Jeśli zasilanie odtwarzacza doprowadzono z instalacji osprzętu elektrycznego pojazdu, lecz silnik nie pracuje, włącz napięcie obracając kluczyk w stacyjce w położenie „ACC”.
	Spalony bezpiecznik.	Wymień bezpiecznik.
Nie ma dźwięku.	Zmniejszono głośność do minimum.	Zwiększ głośność.
	Nieprawidłowo podłączono instalację głośników.	Sprawdź połączenia przewodów.
Przyciski nie reagują.	Sterownik odtwarzacza nie działa prawidłowo z powodu zakłóceń w jego obwodzie zasilania.	Naciśnij RESET.
Odtwarzacz nie chce działać w trybie radia AM/FM. Nie działa funkcja automatycznego wyboru stacji radiowych.	Nie podłączono kabla antenowego.	Podłącz starannie przewód antenowy.
	Sygnał radiowy jest za słaby.	Należy ręcznie dostroić odtwarzacz do częstotliwości nadawania stacji radiowej.

## **Declarație de conformity**

Blaupunkt Competence Center Car Multimedia - Evo Sales GmbH declară că dispozitivul respectă cerințele de bază și alte reglementări relevante ale directivei 2014/53/EU. Declarația de conformitate poate fi găsită pe Internet la adresa [www.blaupunkt.com](http://www.blaupunkt.com)



Declarația de conformitate cu privire la RE Directive 2014/53/EU

Declarația de conformitate cu privire la RoHS Directive 2011/65/EU

## **Garanție**

Termenii de garanție pot fi găsiți pe [www.blaupunkt.com](http://www.blaupunkt.com)

## **Garanție**

Dacă vreți să utilizați vreodată un serviciu de reparații, veți găsi informații despre partenerii service din țara dumneavoastră la [www.blaupunkt.com](http://www.blaupunkt.com)

# INSTALARE

## INSTRUCȚIUNI DE INSTALARE

1. Acest player trebuie instalat de către un tehnician profesionist.
2. Vă rugăm să citiți cu atenție instrucțiunile și punerea în funcțiune a echipamentului înainte de instalare.
3. Asigurați-vă că ați conectat celelalte fire înainte de alimentarea la rețea.
4. Pentru a evita scurtcircuitarea, asigurați-vă că toate firele expuse sunt izolate.
5. Vă rugăm să fixați toate cablurile după instalare.
6. Vă rugăm să conectați playerul în conformitate cu acest manual de instrucțiuni. Conectarea incorectă poate provoca daune.
7. Acest player se potrivește doar cu dispozitivele de 12V DC și trebuie să vă asigurați că mașina dumneavoastră are acest tip de sistem electric de împământare cu catod.
8. Vă rugăm să conectați cablurile corect. Conectarea greșită va cauza funcționarea defectuoasă sau deteriorarea sistemului electric.

## INSTALAȚI UNITATEA

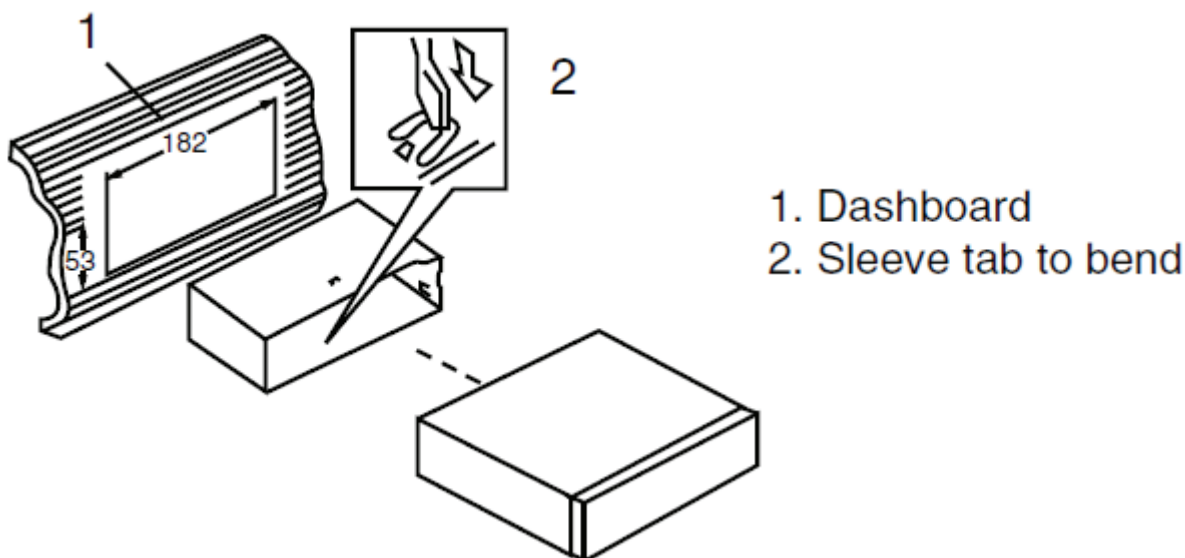

## DEMONTAREA UNITĂȚII

Introduceți cheile furnizate în ambele părți ale unității până când se fixează. Tragerea cheilor duce la îndepărtarea aparatului din bord.

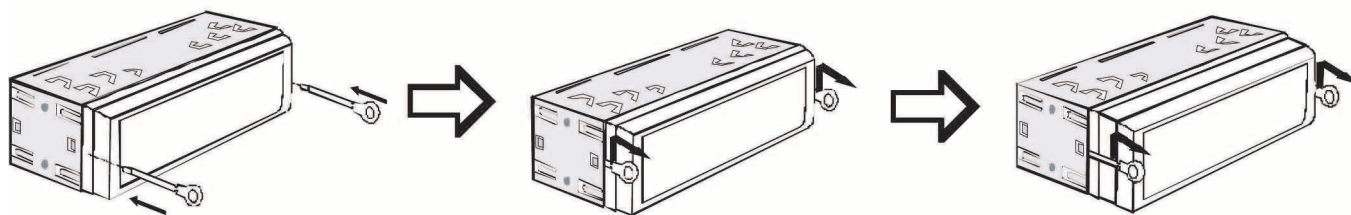

# CONECTAREA CABLURILOR

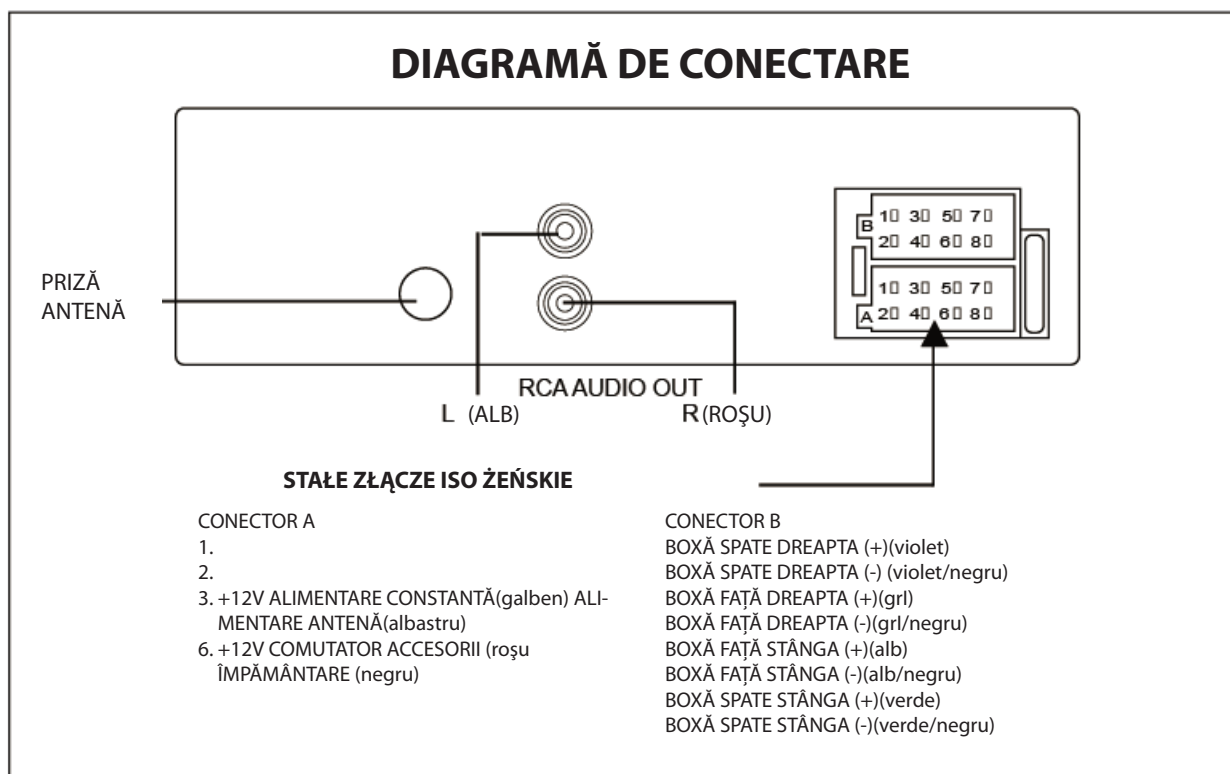



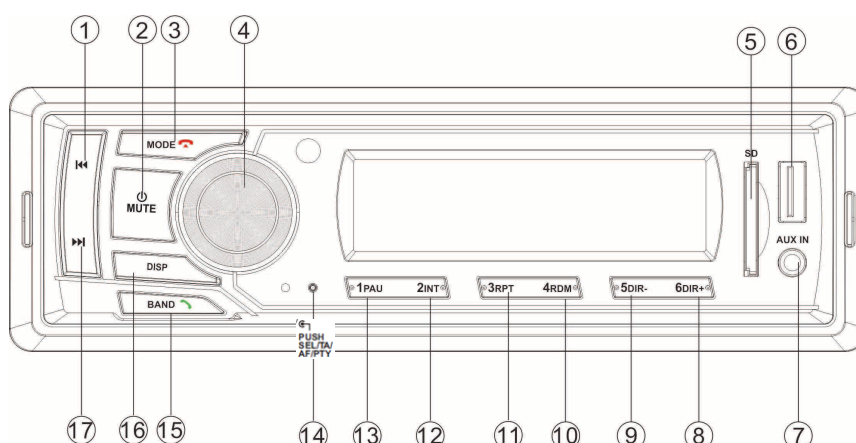

1. Acest player poate fi utilizat numai de un sistem electric de împământare cu catod de 12V DC.
2. Nu conectați terminalele la bateria autovehiculului până când playerul nu este fixat extrem de bine.
3. Asigurați-vă că ați conectat firul galben la borna pozitivă a bateriei (+).
4. Când schimbați siguranța, asigurați-vă că specificațiile sunt identice.
5. Utilizarea unui difuzor de bună calitate de 4-8 ohmi va oferi cel mai bun efect al echipamentului.

## AMPLASAREA COMENZILOR



- |   |  |  |
|---|--|--|
| <ol style="list-style-type: none"> <li>1. </li> <li>2. </li> <li>3. </li> <li>4. </li> <li>5. SD interface</li> <li>6. USB interface</li> </ol> | <ol style="list-style-type: none"> <li>7. AUX IN</li> <li>8. 6 DIR+</li> <li>9. 5 DIR-</li> <li>10. 4 RDM</li> <li>11. 3 RPT</li> <li>12. 2 INT</li> </ol> | <ol style="list-style-type: none"> <li>13. 1 PAU</li> <li>14. </li> <li>15. BAND </li> <li>16. DISP</li> <li>17. </li> </ol> |
|---|--|--|

# FUNȚII CHEIE

Buton	Ațiune	RADIO	USB/SD	AUX IN	BT
MOD 	Scurt	schimbare sursă	schimbare sursă	schimbare sursă	schimbare sursă/ închide
	Lung	/	/	/	hívásbontás
BAND/ 	Scurt	schimbare bandă	/	/	Răspunde/formează
	Lung	Stocare automată	Căutare melodie	/	
 MUTE	Scurt	Pornire/Mut	Pornire/Mut	Pornire/Mut	Pornire/Mut
	Lung	Oprire	Oprire	Oprire	Oprire
DISP	Scurt	Arată ceas	Timp rulare<-->ID3	Arată ceas	Arată ceas
	Lung	Setare ceas	Setare ceas	Setare ceas	Setare ceas
	Scurt	Caută în jos	Anterior	/	Anterior
	Lung	Mai încet	Derulare înapoi	/	/
	Scurt	Caută în sus	Următor	/	Următor
	Lung	Mai tare	Derulare înainte	/	/
1/PAU	Scurt	Apelare post M1	pauză/play	/	pauză/play
	Lung	Salvare post la M1	/	/	/
2/INT	Scurt	Apelare post M2	INT pornire/oprire	/	/
	Lung	Salvare post M2	/	/	/
3/RPT	Scurt	Apelare post M3	RPT on>RPT DIR>RPT ALL	/	/
	Lung	Salvare post M3	/	/	/
4/RDM	Scurt	Apelare post M4	RDM pornire/oprire	/	/
	Lung	Salvare post M4	/	/	/
5/DIR-	Scurt	Apelare post M5	DIR-	/	/
	Lung	Salvare post M5	-10	/	/
6/DIR+	Scurt	Apelare post M6	DIR+	/	/
	Lung	Salvare post M6	+10	/	/
VOL	Lung	VOL sus/jos	VOL sus/jos	VOL sus/jos	VOL sus/jos
SEL (push VOL)	Scurt	VOL/BAS/TRE/BAL/ FAD /LOUD/EQ/DX/ STEREO	VOL/BAS/TRE/BAL/ FAD /LOUD/EQ	VOL/BAS/TRE/BAL/ FAD /LOUD/EQ	VOL/BAS/TRE/BAL/FAD / LOUD/EQ
	Lung	AF/TA/PTY/TA VOL	AF/TA/TA VOL	AF/TA/TA VOL	AF/TA/TA VOL

# FUNCȚIONARE

---

## FUNCȚIONARE DE BAZĂ

### **Pornirea/oprirea unității și funcția mute**

Apăsarea butonului PWR/MUTE pentru a porni unitatea. Când sistemul este pornit. Apăsați scurt acest buton pentru a porni/opri sunetul. Apăsați lung acest buton pentru a opri aparatul.

### **Ajustare meniu audio și setări**

Apăsați în mod repetat butonul SEL pentru meniul audio:

FM Mode: BAS(Bass)-TRE(Treble)-BAL(Balance)-FAD(Fader)-LOUD-EQ- DX/LOCAL -STEREO/MONO

Țineți apăsat butonul SEL pentru meniul de setări:

AF(ON/OFF)-TA(ON/OFF)-PTY OFF(PHY SPEECH/MUSIC)-TA VOL(default 20)

În fiecare element. Rotiți butonul VOL pentru a le seta.

### **Arată ceas**

Apăsați scurt butonul DISP pentru a arăta ceasul.

#### Setare ceas

Țineți apăsat butonul DISP timp de 2 secunde. HH va lumina intermitent. Rotiți butonul VOL pentru a seta ora. Apoi rotiți butonul VOL pentru a trece la MM. De asemenea, rotiți butonul VOL pentru a seta minutul. După aceea apăsați butonul DISP pentru a ieși.

### **Resetare unitate**

Butonul RESET va fi activat din următoarele motive:

- a) Unele butoane nu funcționează.
- b) Pe ecran apare simbolul de eroare.

**Notă:** dacă butonul RESET este apăsat, tot ce a fost memorat se va pierde.

### **Redați muzică prin mufa aux de 3.5 mm**

Se apasă butonul MODE pentru a comuta modul AUX IN când se introduce o sursă audio în mufa de 3.5 mm a unității.

# FUNȚIONARE

---

## FUNȚIONARE RADIO

### Recepționarea unui post de radio

Apăsați butonul MOD pentru a selecta modul radio. Apoi apăsați butonul BAND pentru a selecta banda. Apăsați scurt butonul ►► / ◄◄ pentru a recepționa postul de radio dorit. Apăsați și mențineți apăsat butonul ►► / ◄◄ pentru reglarea manuală a frecvenței.

### Memorare automată posturi

Apăsați și țineți apăsat butonul BAND timp de 2 secunde pentru a stoca automat posturile pe butoanele numerice 1-6 din benzile 1~3.

### Memorare manuală posturi & apelare post prestat

Setarea unui post cu butonul ◄◄ sau ►► . Țineți apăsat unul dintre butoanele presetate de la 1-6 pentru două secunde. Postul curent de radio este memorat la butonul cu numărul respectiv. Apăsați scurt butonul presetat (1~6) pentru a asculta direct postul care este salvat la butonul presetat corespunzător

## FUNȚIONARE RDS (RADIO DATA SYSTEM)

### Frecvență alternativă (AF)

Pe elementul AF din meniul de setare (țineți apăsat butonul VOL). Setarea AF pe pornit/oprit. AF on: Simbolul "AF" apare pe afișaj. Denumirea programului este afișată la recepția postului RDS. Simbolul "AF" începe să lumineze intermitent dacă semnalul de transmisie se înrăutățește. Va începe să caute cel mai puternic post care este în lista AF și va trece pe postul bun. Dacă nu găsește un post mai puternic în lista AF va activa modul PI SEEK pentru a căuta postul cu același PI.

AF off: Trecere la modul AF.

### Traffic Announcement (TA)

În elementul TA din meniul de setare (țineți apăsat butonul VOL). Se setează TA pe pornit/oprit.

TA on: Când se recepționează un post TA se va trece temporar la modul radio pentru a asculta postul TA indiferent dacă este în mod RADIO/USB/AUX/BT. Dacă volumul este la un nivel mai scăzut decât volumul TA acesta va fi ridicat automat la volumul TA.

TA off: Oprește funcție TA.

### Funcționare PTY

În elementul PTY din meniul de setare (țineți apăsat butonul VOL). Când se afișează TPYSK. Apăsați butonul ►►/◄◄ pentru a selecta tipurile de PTY. Când sunt afișate tipurile de PTY dorite, intră în căutarea automată după 3 secunde.

**Notă: Când se recepționează un semnal bun al unui post RDS (pictograma AF nu luminează intermitent). Este posibil să se poată actualiza automat ceasul**

# FUNȚIONARE

---

## Funcționare CARD USB/SD

Când un USB driver/SD card e conectat la dispozitiv, dispozitivul va reda automat fișierul MP3/WMA. Dacă un USB/SD drive este deja introdus în dispozitiv, țineți apăsat butonul MODE imediat după ce apare afișajul cu mod USB/SD.

## Selectare fișier

Apăsați butonul **▶▶/◀◀** pentru a trece la fișierul următor/anterior. Țineți apăsat butonul **▶▶/◀◀** pentru a derula înainte sau înapoi.

## Play/Pause

Apăsați butonul **▶||** pauză/redare fișier.

## INT function:

Apăsați butonul INT pentru a reda 10 secunde din fiecare fișier. Apăsați butonul INT încă o dată pentru a anula această funcție.

## Funcția RPT:

Apăsați butonul RPT pentru a selecta modul de repetare: RPT FOLD/RPT ONE/RPT ALL(default).

## Funcția Random:

Dacă apăsați butonul RDM, toate fișierele vor fi redade aleatoriu. Apăsați încă o dată pentru a anula această funcție.

## Selectare Director

Apăsați butonul DIR+/DIR- pentru a selecta directorul în sus sau în jos.

## Căutare melodie:

Apăsați și țineți apăsat butonul BAND pentru a selecta căutarea melodiilor, începe să apară "TRK SCH", apoi se afișează "T \*\*\*", se poate roti butonul VOL pentru a selecta numeric, apoi apăsați butonul SEL pentru a confirma. Este permis un număr maxim de 103 melodii.

## ATENȚIE:

- 1) Când se conectează un MP3 player care are o baterie normală (nu un acumulator reîncărcabil), ar trebui să îndepărtați bateria din MP3 player apoi să îl conectați la interfața USB. În caz contrar, este posibil ca bateria să explodeze.
- 2) Atunci când sunt fișiere importante pe USB device/SD card, nu le conectați la unitatea principală pentru redare, deoarece orice operație greșită poate duce la pierderea fișierelor, iar compania noastră nu își asumă responsabilitatea pentru acest lucru.



# FUNȚIONARE



---

## BLUETOOTH FUNȚIONAREA



### PAIRING

Pe telefoanele mobile, selectați elementul Bluetooth ce va căuta dispozitivul Bluetooth. "BLAUPUNKT" ar trebui să apară pe această listă, selectați "BLAUPUNKT" și apoi introduceți parola "0000" dacă este nevoie de o parolă. Când au fost împerecheate cu succes, semnul BT va fi afișat pe LCD.

### Răspundere/respingere apel primit

Când se recepționează un apel, apăsați tasta  pentru a răspunde. Apăsați tasta , pentru a refuza apelul. Când terminați conversația, apăsați tasta pentru a termina , apelul

### Reapelare



În modul BT. Apăsați tasta  pentru a reapela ultimul număr telefonic apelat, apăsați tasta  pentru a anula apelul de reapelare.

### Transfer apel între telefon mobil și unitate

În modul vorbire, puteți apăsa butonul  pentru a transfera apelul telefonic între telefonul mobil și unitate.

### (A2DP) Muzică

Pentru a reda sau întrerupe o melodie, apăsați scurt 1/PAU key.

Pentru a sări peste o piesă înainte, apăsați scurt tasta , pentru a sări peste o piesă înapoi, apăsați scurt tasta .

## GENERAL

Necesar alimentare

DC 12 Volți, masă negativă

Dimensiuni șasiuri

178 (lățime) x 97 (adâncime) x 50 (înălțime)

Putere maximă de ieșire

4x20 Wați

Intensitate curent

5 Amperi (max.)

## RADIO

Acoperire frecvență

FM 87.5 până la 108.0 MHz.

IF

10.7 MHz

Sensibilitate (S/N 3 dB)

4μV

Separare stereo

>25dB

# FUNȚIONARE

## DEPANARE

Înainte de a trece prin lista de verificare, verificați conexiunea cablului. Dacă oricare dintre probleme persistă după ce lista de verificare a fost făcută, consultați cel mai apropiat dealer.

Simptom	Cauză	Soluție
Nu se alimentează.	Contactul mașinii nu e pornit.	Dacă sursa de alimentare este conectată la circuitele auxiliare ale autovehiculului, dar motorul nu merge, comutați cheia de contact în poziția „ACC”.
	Este sărită siguranța.	Înlocuiți siguranța.
Fără sunet.	Volumul este la minim	Reglați volumul la un nivel dorit.
	Cablajul nu este conectat corect.	Verificați conexiunea cablului.
Tastele de operare nu funcționează.	Microcomputerul încorporat nu funcționează corect din cauza zgomotului.	Apăsați butonul de resetare.
Radioul nu funcționează. Selecția automată a postului de radio nu funcționează.	Cablul antenei nu este conectat.	Introduceți ferm cablul antenei.
	Semnalele sunt prea slabe.	Selectați manual un post

## **Декларация conformity**

Blaupunkt Competence Center Car Multimedia - Evo Sales GmbH заявляет, что устройство соответствует основным требованиям и другим соответствующим положениям директивы 2014/53/ЕС.

Декларацию соответствия можно найти в Internet по адресу [www.blaupunkt.com](http://www.blaupunkt.com)



Декларация о соответствии RE Directive 2014/53/EU

Декларация о соответствии RoHS Directive 2011/65/EU

## **Гарантийные обязательства**

С условиями гарантии можно ознакомиться по адресу [www.blaupunkt.com](http://www.blaupunkt.com)

## **Гарантийные обязательства**

Если Вам когда-либо понадобится воспользоваться услугой ремонта, информацию о сервисных партнерах в Вашей стране Вы можете найти на веб-сайте [www.blaupunkt.com](http://www.blaupunkt.com)

# УСТАНОВКА

## INSTRUCȚIUNI DE INSTALARE

1. Этот плеер должен быть установлен квалифицированным специалистом.
2. Перед установкой внимательно прочитайте руководство по эксплуатации оборудования.
3. Перед подключением питания убедитесь в том, что другие провода подключены.
4. Чтобы избежать короткого замыкания, убедитесь в том, что все открытые провода изолированы.
5. После установки закрепите все провода.
6. Подключите плеер в соответствии с данным руководством. Неправильное подключение может привести к повреждению устройства.
7. Этот плеер подходит только для работы в сети 12 В пост. тока. Убедитесь в том, что электрическая система Вашего автомобиля соответствует этому напряжению и имеет катодное заземление.
8. Правильно подключите провода. Неправильное подключение может привести к сбоям в работе или повреждению электрической системы.

## УСТАНОВКА УСТРОЙСТВА

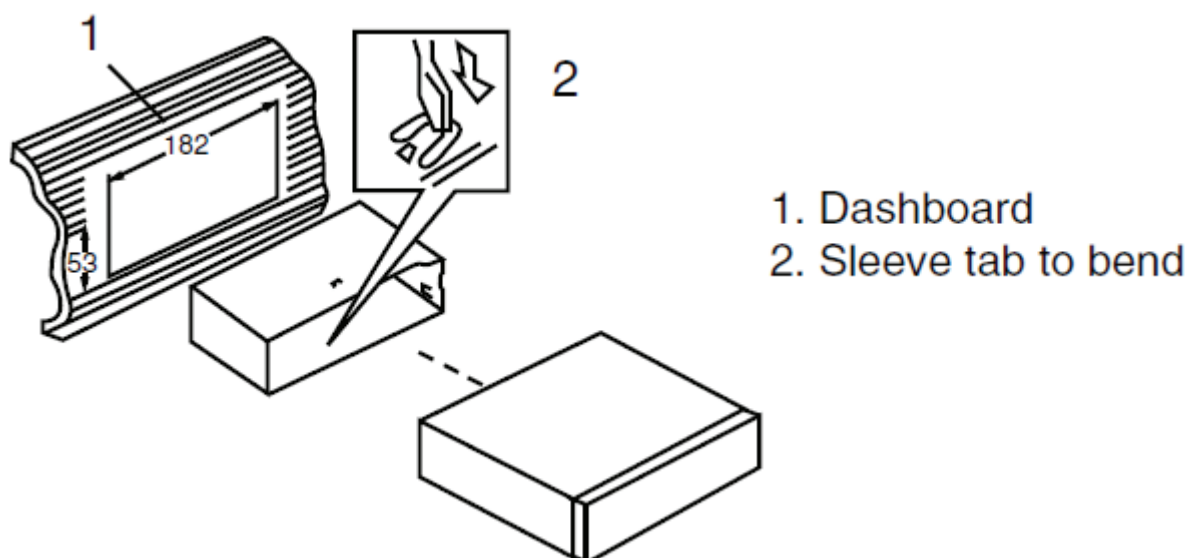

## СНЯТИЕ УСТРОЙСТВА

Вставьте прилагаемые шпильки с обеих сторон устройства до щелчка. Потяните за шпильки, чтобы вынуть устройство из приборной панели.

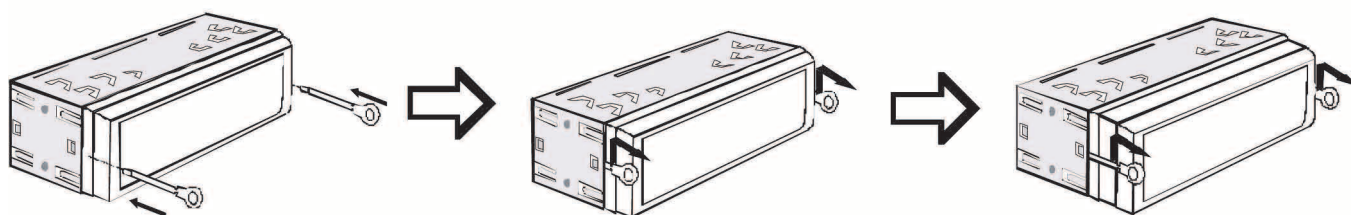

# ПОДКЛЮЧЕНИЕ ПРОВОДОВ

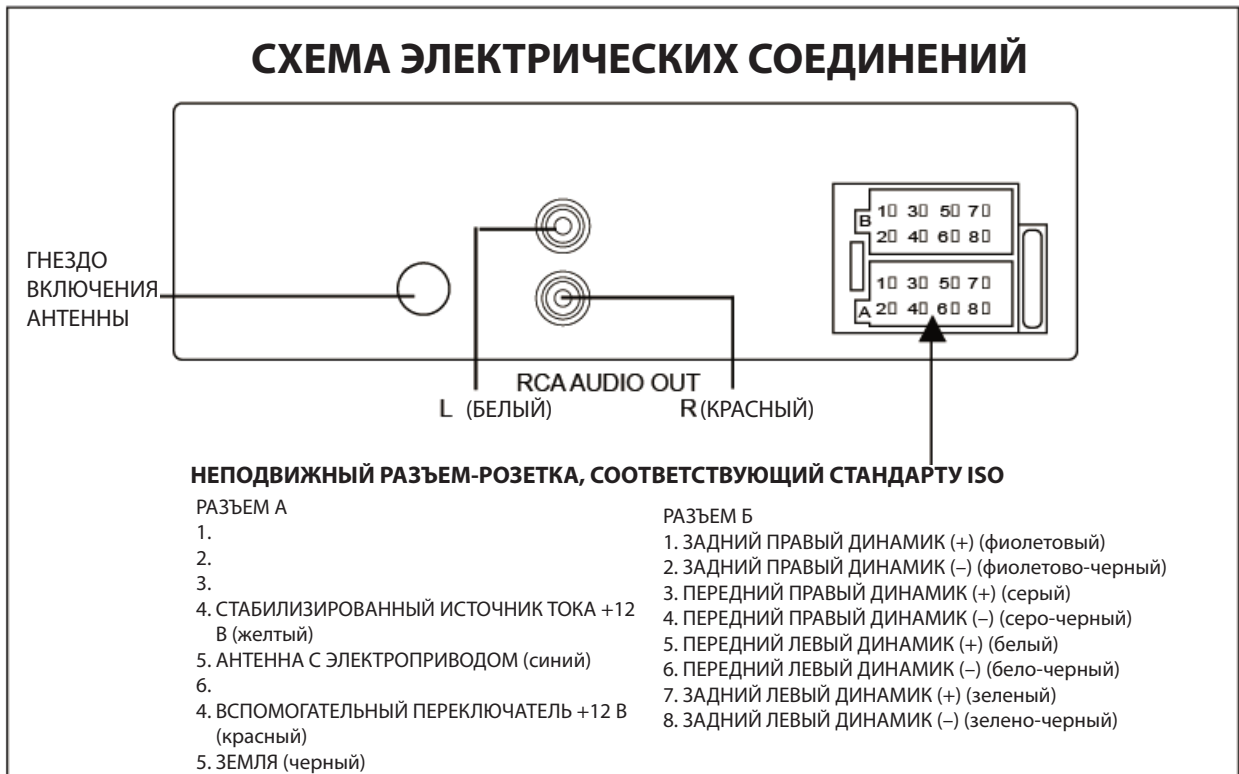



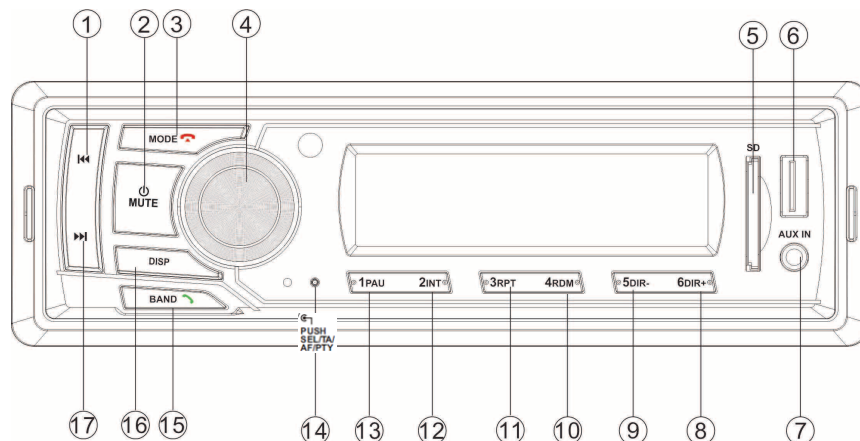

1. Этот плеер может эксплуатироваться только с катодной электрической системой заземления 12 В пост. тока.
2. Не подсоединяйте клеммы автомобильного аккумулятора до тех пор, пока установка плеера не будет полностью завершена.
3. Обязательно подключите желтый провод к положительному контакту аккумуляторной батареи (+).
4. При замене предохранителя убедитесь в том, что технические характеристики старого и нового предохранителя совпадают.
5. Использование высококачественных динамиков с сопротивлением 4–8 Ом может обеспечить лучшую работу оборудования.

## РАСПОЛОЖЕНИЕ ОРГАНОВ УПРАВЛЕНИЯ



- |                  |           |                    |
|------------------|-----------|--------------------|
| 1.               | 7. AUX IN | 13. 1 PAU          |
| 2.               | 8. 6 DIR+ | 14. Функция сброса |
| 3.               | 9. 5 DIR- | 15. BAND           |
| 4.               | 10. 4 RDM | 16. DISP           |
| 5. SD interface  | 11. 3 RPT | 17.                |
| 6. USB interface | 12. 2 INT |                    |

# ОСНОВНЫЕ ФУНКЦИИ

Кнопка	Действие	РАДИО	USB-устройство или SD-карта	AUX IN	Bluetooth
<b>MOD</b> 	Кратковременное нажатие	изменение источника	изменение источника	изменение источника	изменение источника или прекращение разговора по телефону
	Длительное нажатие	/	/	/	прекращение разговора по телефону
<b>BAND/</b> 	Кратковременное нажатие	изменение диапазона частот	/	/	Ответ на вызов или набор номера
	Длительное нажатие	Автоматическое сохранение	Поиск треков	/	
 <b>MUTE</b>	Кратковременное нажатие	Включение питания или выключение звука	Включение питания или выключение звука	Включение питания или выключение звука	Включение питания или выключение звука
	Длительное нажатие	Выключение питания	Выключение питания	Выключение питания	Выключение питания
<b>DISP</b>	Кратковременное нажатие	отображение часов	время воспроизведения <-->ID3	отображение часов	отображение часов
	Длительное нажатие	настройка часов	настройка часов	настройка часов	настройка часов
	Кратковременное нажатие	поиск назад	предыдущий	/	предыдущий
	Длительное нажатие	убавить	Быстрая перемотка назад	/	/
	Кратковременное нажатие	поиск вперед	следующий	/	следующий
	Длительное нажатие	добавить	Быстрая перемотка вперед	/	/
<b>1/PAU</b>	Кратковременное нажатие	Вызов станции из ячейки памяти M1	пауза или воспроизведение	/	пауза или воспроизведение
	Длительное нажатие	Сохранение станции в ячейку памяти M1	/	/	/
<b>2/INT</b>	Кратковременное нажатие	Вызов станции из ячейки памяти M2	INT вкл./выкл.	/	/
	Длительное нажатие	Сохранение станции в ячейку памяти M2	/	/	/
<b>3/RPT</b>	Кратковременное нажатие	Вызов станции из ячейки памяти M3	RPT on>RPT DIR>RPT ALL	/	/
	Длительное нажатие	Сохранение станции в ячейку памяти M3	/	/	/
<b>4/RDM</b>	Кратковременное нажатие	Вызов станции из ячейки памяти M4	RDM включение/выключение	/	/
	Длительное нажатие	Сохранение станции в ячейку памяти M4	/	/	/
<b>5/DIR-</b>	Кратковременное нажатие	Вызов станции из ячейки памяти M5	DIR-	/	/
	Длительное нажатие	Сохранение станции в ячейку памяти M5	-10	/	/
<b>6/DIR+</b>	Кратковременное нажатие	Вызов станции из ячейки памяти M6	DIR+	/	/
	Длительное нажатие	Сохранение станции в ячейку памяти M6	+10	/	/
<b>VOL</b>	Длительное нажатие	VOL вверх или вниз	VOL вверх или вниз	VOL вверх или вниз	VOL вверх или вниз
<b>SEL (push VOL)</b>	Кратковременное нажатие	VOL/BAS/TRE/BAL/FAD /LOUD/EQ/DX/STEREO	VOL/BAS/TRE/BAL/FAD /LOUD/EQ	VOL/BAS/TRE/BAL/FAD /LOUD/EQ	VOL/BAS/TRE/BAL/FAD /LOUD/EQ
	Длительное нажатие	AF/TA/PTY/TA VOL	AF/TA/TA VOL	AF/TA/TA VOL	AF/TA/TA VOL

# ЭКСПЛУАТАЦИЯ

---

## ОСНОВНЫЕ ОПЕРАЦИИ

### **Включение и выключение устройства, отключение звука**

Нажатие кнопки PWR/MUTE приводит ко включению устройства. Когда же система включена, краткое нажатие этой кнопки позволяет включать и выключать звук. Чтобы выключить устройство, нажмите и удерживайте эту кнопку.

### **Регулировка звука и меню настроек**

Множественное нажатие кнопки SEL используется для выбора пункта в меню:  
FM Mode: BAS(Bass)-TRE(Treble)-BAL(Balance)-FAD(Fader)-LOUD-EQ- DX/LOCAL -STEREO/  
MONO

Нажмите и удерживайте кнопку SEL для меню настроек:  
AF(ON/OFF)-TA(ON/OFF)-PTY OFF(PTY SPEECH/MUSIC)-TA VOL(default 20)  
В каждом пункте. Чтобы их задать, вращайте ручку-регуляторVOL

### **Отображение часов**

Чтобы отобразить часы, кратковременно нажмите кнопку DISP.

### **Настройка часов**

Нажмите и удерживайте кнопку DISP в течение 2 секунд. Будет мигать верхняя аварийная граница. Чтобы задать час, вращайте ручку-регулятор VOL. Чтобы изменить на MM, вращайте ручку-регулятор VOL. Также, чтобы задать минуты, вращайте ручку-регулятор VOL. После этого нажмите кнопку DISP, чтобы выйти.

### **Сброс настроек устройства**

Кнопку RESET следует активировать по таким причинам:

- a) Некоторые кнопки не работают.
- b) На дисплее отображается символ ошибки.

**Примечание:** если нажать кнопку RESET, все данные памяти будут потеряны.

### **Воспроизведение музыки через 3,5 мм разъем подачи внешнего сигнала (AUX IN)**

При подключении источника звука к 3,5 мм разъему устройства, нажмите кнопку MODE, чтобы переключиться в режим работы AUX IN.

# ЭКСПЛУАТАЦИЯ

---

## РАБОТА С РАДИО

### Прием сигналов радиостанции

Нажмите кнопку MODE, чтобы выбрать режим радио. Затем нажмите кнопку BAND, чтобы выбрать диапазон. Чтобы перейти к нежной радиостанции, кратковременно нажимайте кнопку ►► или ◄◄ . Чтобы настроить частоту вручную, нажмите и удерживайте кнопку ►► или ◄◄ .

### Автоматическое сохранение станции

Нажмите и удерживайте кнопку BAND в течение 2 секунд, чтобы автоматически сохранить станций в цифровые кнопки (от 1 до 6) диапазона частот от 1 до 3.

### Ручное сохранение станции и вызов предустановленной станции

Настройка на станцию с помощью кнопки ◄◄ или ►► . Нажмите и удерживайте одну из кнопок предварительной настройки (от 1 до 6) в течение 2 секунд. Текущая станция сохраняется в цифровой кнопке. Кратковременно нажмите кнопку предварительной настройки (от 1 до 6) для непосредственного прослушивания радиостанции, сохраненной в соответствующей кнопке предварительной настройки.

## РАБОТА С RDS (RADIO DATA SYSTEM)

### Альтернативная частота (AF)

В пункте меню настройки AF (нажмите и удерживайте ручку-регулятор «VOL» (Громкость)). Настройка включения-выключения AF.

AF on: На дисплее отображается символ «AF». При приеме RDS-станции отображается имя программы. Если вещательный сигнал ухудшается, символ AF начинает мигать. Начнется поиск более сильной станции из списка AF. Найдя ее, устройство переключится на нее. Если устройство не найдет более сильную станцию из списка AF, оно активирует режим PI SEEK для поиска станции с таким же PI.

AF off: выключение режима AF.

### Traffic Announcement (TA)

В пункте TA меню настройки (нажмите и удерживайте ручку-регулятор VOL . Настройка включения-выключения TA.

TA on: При приеме TA-станции временно переключается в режим радио для прослушивания TA-станции независимо от текущего режима RADIO, USB, AUX или BT. Если уровень громкости был ниже уровня громкости дорожных сообщений, он будет автоматически повышен до уровня громкости дорожных сообщений.

TA off: отключение функции TA.

### Работа сPTY

В пункте PTY меню настройки (нажмите и удерживайте ручку-регулятор «VOL» (Громкость)). Когда отображается TPYSK.

Нажмите кнопку ►► или ◄◄ , чтобы выбрать типыPTY. После отображения необходимого типа PTY, через 3 секунды начинается автоматический поиск.

**Примечание. При получении сильного сигнала RDS-станции (значок AF не мигает). Этот сигнал может обновить часы автоматически.**



# ЭКСПЛУАТАЦИЯ

---

## Работа с USB/SD CARD

При вставке в медиаплеер USB driver/SD card, оно будет воспроизводить MP3/WMA-файлы автоматически. Если USB/SD уже вставлены в устройство. Продолжайте кратковременно нажимать кнопку MODE до тех пор, пока не отобразится режим USB/SD.

## Выбор файла

Чтобы перейти к следующему или предыдущему файлу, нажмите кнопки ►► или ◀◀ .  
Чтобы перемотать вперед или назад, удерживайте кнопку ►► или ◀◀ .

## Play/Pause

Чтобы приостановить или воспроизвести файл, нажмите кнопку ►|| .

## INT function:

Для воспроизведения первых 10 секунд каждого файла нажмите кнопку INT. Чтобы отключить эту функцию, нажмите кнопку INT еще раз.

## Функция RPT:

Нажмите кнопку RPT, чтобы выбрать режим автоповтора: RPT FOLD/RPT ONE/RPT ALL(default).

## Функция Random:

Нажмите кнопку RDM, все файлы будут воспроизводиться в случайном порядке. Нажмите ее еще раз, чтобы отключить эту функцию.

## Выбор каталога

Нажмите кнопку DIR+/DIR-, чтобы выбрать каталог выше или каталог ниже.

## Поиск песен

Нажмите и удерживайте кнопку BAND, чтобы выбрать поиск песни, отобразится TRK SCH затем — T \*\*\*. Чтобы выбрать число, можно повернуть ручку-регулятор VOL затем нажмите ручку-регулятор SEL, чтобы подтвердить. Допускается не более 103 песен.

## ОСТОРОЖНО!

- 1) При подключении MP3 player с обычной батареей (не аккумулятором), батарею из the MP3 player следует извлечь, а затем подключить его к USB-интерфейсу. В противном случае это может привести к взрыву батареи.
- 2) При наличии важных файлов на USB device/SD card, не подключайте его (ее) к главному устройству для воспроизведения. Потому что любая неправильная операция может привести к потере файлов. И наша компания не несет за это никакой ответственности.

# ЭКСПЛУАТАЦИЯ



---

## РАБОТА С BLUETOOTH



### PAIRING

На мобильном телефоне выберите параметр Bluetooth, чтобы найти устройство Bluetooth. В списке должен отображаться пункт «BLAUPUNKT», выберите «BLAUPUNKT», а затем введите пароль «0000», если он нужен. При успешном сопряжении значок BT отобразится на LCD.

### Прием и отклонение входящего вызова

Когда звонит телефон, нажмите кнопку [  ], чтобы ответить на вызов. Чтобы отклонить вызов нажмите кнопку [  ]. По завершении разговора нажмите кнопку [  ], чтобы повесить трубку.

### Повторный вызов



В режиме BT. Нажмите кнопку [  ], чтобы повторно набрать последний номер телефона, или кнопку [  ], чтобы отменить повторный вызов.

### Передача вызова между мобильным телефоном и устройством

В режиме разговора можно нажать кнопку,  чтобы переключить телефонный звонок между мобильным телефоном и устройством.

### (A2DP) Музыка

Чтобы воспроизвести или приостановить воспроизведение песни, кратковременно нажмите кнопку 1/PAU key.

Чтобы пропустить трек вперед, кратковременно нажмите кнопку  , чтобы пропустить трек вперед, кратковременно нажмите кнопку  .

## ОБЩИЕ СВЕДЕНИЯ

Требования к источнику питания заземление	12 В пост. тока, отрицательное 178 (Ш) x 97 (Г) x 50 (В)
Максимальная выходная мощность	4x20 Вт
Потребление тока	5 А (max.)

## РАДИО

Частотный диапазон	FM 87.5 до 108.0 MHz.
Промежуточная частота	10.7 MHz
Чувствительность (S/N 3 dB)	4µV
Разделение стереоканалов	>25dB

# ЭКСПЛУАТАЦИЯ

## ПОИСК И УСТРАНЕНИЕ НЕИСПРАВНОСТЕЙ

Перед просмотром контрольного перечня проверьте подключение проводов.  
Если после просмотра контрольного списка проблемы не исчезнут, обратитесь к ближайшему сервисному дилеру.

Признак	Причина	Решение
Отсутствует электропитание.	Автомобильный замок зажигания не включен.	Если источник питания подключен к цепям вспомогательного оборудования автомобиля, но двигатель не вращается, установите ключ зажигания в положение «АСС» (аккумуляторная батарея).
	Перегорел плавкий предохранитель.	Замените плавкий предохранитель.
Отсутствует звук.	Громкость установлена на минимум.	Отрегулируйте громкость до желаемого уровня.
	Неправильное подключение проводов.	Проверьте подключение проводов.
Не работают кнопки управления.	Из-за шума встроенный микрокомпьютер не работает должным образом.	Нажмите кнопку сброса.
Радио не работает. Автоматический выбор радиостанции не работает.	Кабель антенны не подключен.	Плотно вставьте кабель антенны.
	Сигналы слишком слабые.	Выберите станцию вручную.

## **Vyhlásenie o zhode**

Blaupunkt Competence Center Car Multimedia-Evo Sales GmbH vyhlasuje, že zariadenie spĺňa základné požiadavky a ostatné príslušné predpisy smernice 2014/53/EU.

Vyhlásenie o zhode možno nájsť na Internet na adrese [www.blaupunkt.com](http://www.blaupunkt.com)



Vyhlásenie o zhode s ohľadom na smernicu RE Directive 2014/53/EU

Vyhlásenie o zhode s ohľadom na smernicu RoHS Directive 2011/65/EU

## **Záruka**

Záručné podmienky sú uvedené na stránke [www.blaupunkt.com](http://www.blaupunkt.com)

## **Záruka**

Ak budete niekedy potrebovať opravu, informácie o servisných partneroch vo vašej krajine nájdete na adrese [www.blaupunkt.com](http://www.blaupunkt.com)

# MONTÁŽ

## UPOZORNENIE TÝKAJÚCE SA MONTÁŽE

1. Prehrávač by mal byť inštalovaný odborníkom.
2. Pred inštaláciou si pozorne prečítajte pokyny na používanie zariadenia.
3. Pred pripojením napájania sa uistite, či sú všetky káble pripojené.
4. Aby ste predišli skratu, uistite sa, či sú všetky odkryté káble izolované.
5. Po inštalácii upravte všetky káble.
6. Pripojenie k prehrávaču vykonajte podľa tejto príručky používateľa. Nesprávne pripojenie môže spôsobiť poškodenie.
7. Tento prehrávač je vhodný len pre 12 V DC zariadenia, a uistite sa, či vo vašom aute je tento typ elektrického systému s uzemnením záporného pólu.
8. Káble pripojte správne. Nesprávne pripojenie môže spôsobiť nesprávne fungovanie alebo poškodenie elektrického systému.

## INŠTALÁCIA ZARIADENIA

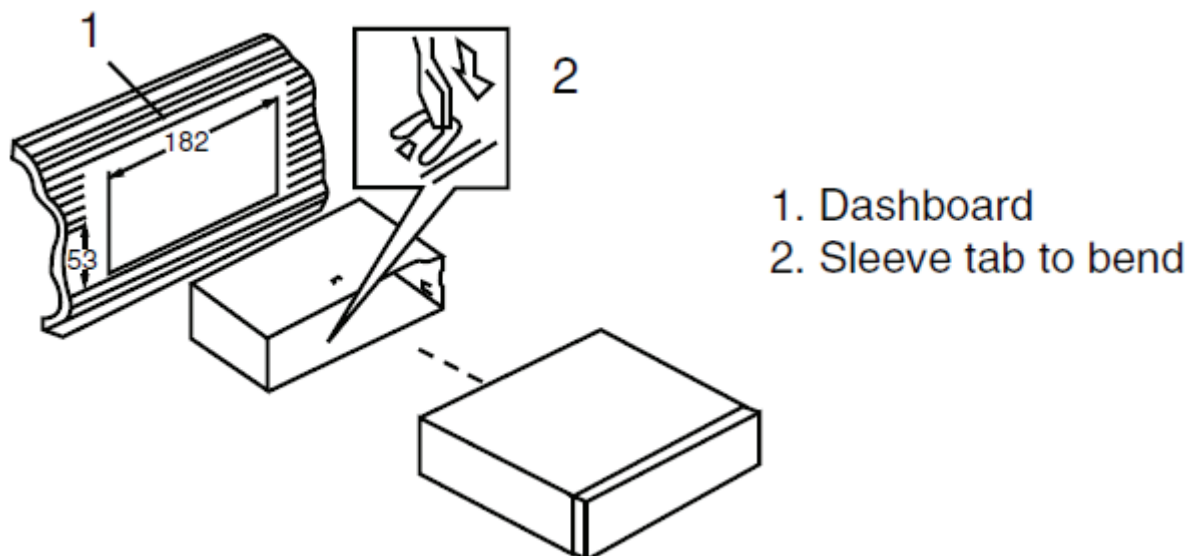

## ODSTRÁNENIE ZARIADENIA

Kľúče, ktoré sú súčasťou balenia, na oboch stranách jednotky zasúvajte, kým sa nezacvaknú. Vytiahnutím kľúčov odstránite zariadenie z palubnej dosky.

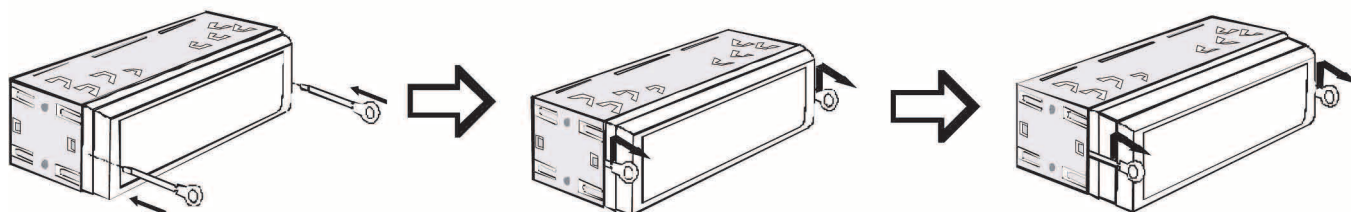

# PRIPOJENIE KÁBLOV

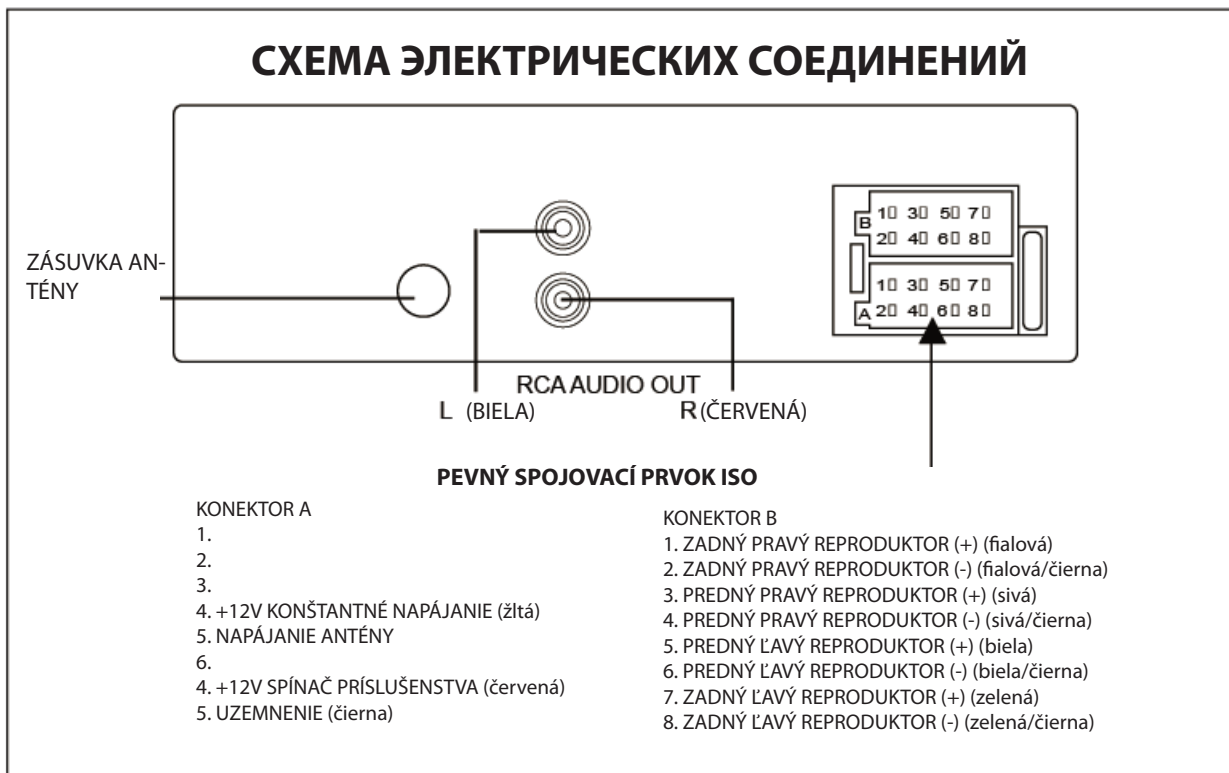



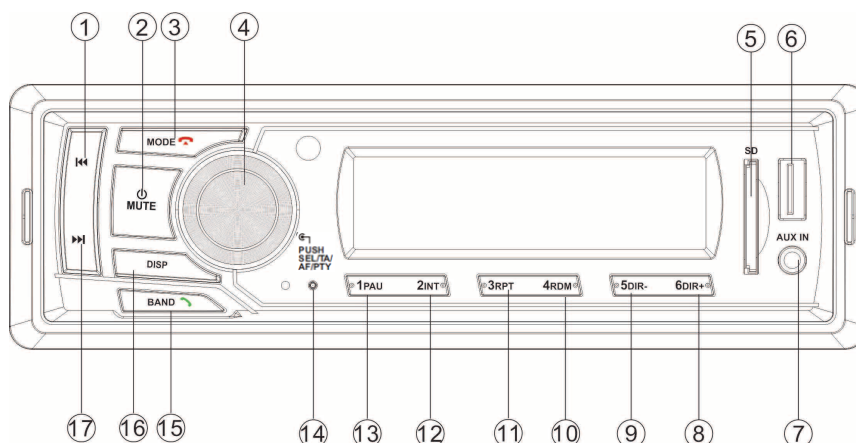

1. Tento prehrávač môže byť použitý s elektrickým systémom 12V DC s uzemnením záporného pólu.
2. Nepripájajte kontakty batérie auta, kým nie je prehrávač úplne pripojený.
3. Uistite sa, že ste žltý vodič pripojili ku kladnému kontaktu batérie (+).
4. Keď vymieňate poistku, uistite sa, že vlastnosti majú rovnaké.
5. Použitím kvalitného reproduktora s odporom 4-8 ohmov dosiahnete najlepší účinok zariadenia.

## UMIESTNENIE OVLÁDACÍCH PRVKOV



- |   |  |  |
|---|--|--|
| <ol style="list-style-type: none"> <li>1. ⏮</li> <li>2. MUTE</li> <li>3. MODE / </li> <li>4. PUSH/SEL/TA/AF/PTY</li> <li>5. SD interface</li> <li>6. USB interface</li> </ol> | <ol style="list-style-type: none"> <li>7. AUX IN</li> <li>8. 6 DIR+</li> <li>9. 5 DIR-</li> <li>10. 4 RDM</li> <li>11. 3 RPT</li> <li>12. 2 INT</li> </ol> | <ol style="list-style-type: none"> <li>13. 1 PAU</li> <li>14. Funkcie obnovenia</li> <li>15. BAND </li> <li>16. DISP</li> <li>17. ⏭</li> </ol> |
|---|--|--|

# FUNKCIE TLAČIDIEL

Tlačidlo	Stlačenie	RÁDIO	USB/SD	AUX IN	BT
<b>MOD</b> 	Krátke	zmena zdroja	zmena zdroja	zmena zdroja	zmena zdroja/skončiť hovor
	Dlhé	/	/	/	Skončiť hovor
<b>BAND/</b> 	Krátke	zmena pásma	/	/	Prijať hovor/vytočiť
	Dlhé	Automatické uloženie	Vyhľadávanie stopy	/	
 <b>MUTE</b>	Krátke	Zapnuté/Vypnutý zvuk	Zapnuté/Vypnutý zvuk	Zapnuté/Vypnutý zvuk	Zapnuté/Vypnutý zvuk
	Dlhé	Vypnuté	Vypnuté	Vypnuté	Vypnuté
<b>DISP</b>	Krátke	ukázať hodiny	hrací čas<-->ID3	ukázať hodiny	ukázať hodiny
	Dlhé	nastavenie hodín	nastavenie hodín	nastavenie hodín	nastavenie hodín
	Krátke	prehľadávať dole	predchádzajúce	/	predchádzajúce
	Dlhé	tichšie	Rýchlo dozadu	/	/
	Krátke	prehľadávať hore	ďalšie	/	ďalšie
	Dlhé	hlasnejšie	Rýchlo dopredu	/	/
<b>1/PAU</b>	Krátke	Vyvolať stanicu M1	prehrávať/ pozastaviť	/	prehrávať/pozastaviť
	Dlhé	Uložiť stanicu do M1	/	/	/
<b>2/INT</b>	Krátke	Vyvolať stanicu M2	INT zap./vyp.	/	/
	Dlhé	Uložiť stanicu do M2	/	/	/
<b>3/RPT</b>	Krátke	Vyvolať stanicu M3	RPT on>RPT DIR>RPT ALL	/	/
	Dlhé	Uložiť stanicu do M3	/	/	/
<b>4/RDM</b>	Krátke	Vyvolať stanicu M4	RDM zap./vyp.	/	/
	Dlhé	Uložiť stanicu do M4	/	/	/
<b>5/DIR-</b>	Krátke	Vyvolať stanicu M5	DIR-	/	/
	Dlhé	Uložiť stanicu do M5	-10	/	/
<b>6/DIR+</b>	Krátke	Vyvolať stanicu M6	DIR+	/	/
	Dlhé	Uložiť stanicu do M6	+10	/	/
<b>VOL</b>	Dlhé	VOL hore/dole	VOL hore/dole	VOL hore/dole	VOL hore/dole
<b>SEL (push VOL)</b>	Krátke	VOL/BAS/TRE/BAL/ FAD /LOUD/EQ/DX/ STEREO	VOL/BAS/TRE/BAL/ FAD /LOUD/EQ	VOL/BAS/TRE/BAL/ FAD /LOUD/EQ	VOL/BAS/TRE/BAL/FAD / LOUD/EQ
	Dlhé	AF/TA/PTY/TA VOL	AF/TA/TA VOL	AF/TA/TA VOL	AF/TA/TA VOL

# OVLÁDANIE

---

## ZÁKLADNÉ POUŽITIE

### Funkcia vypnutia/zapnutia jednotky a vypnutie zvuku

Stlačením tlačidla PWR/MUTE zapnete zariadenie. Keď je zariadenie zapnuté, Krátkym stlačením tohto tlačidla zapnete/vypnete zvuk. Stlačením a podržaním tohto tlačidla zariadenie vypnete.

### Nastavenie zvuku a ponuky nastavení

Pre audio menu opakovane stlačte tlačidlo SEL:

FM Mode: BAS(Bass)-TRE(Treble)-BAL(Balance)-FAD(Fader)-LOUD-EQ- DX/LOCAL -STEREO/MONO

Pre nastavenie menu stlačte a podržte tlačidlo SEL:

AF(ON/OFF)-TA(ON/OFF)-PTY OFF(PTY SPEECH/MUSIC)-TA VOL(default 20)

Každú položku nastavte otáčaním otočného gombíka VOL.

### Zobrazenie hodín

Na zobrazenie hodín krátko stlačte tlačidlo DISP.

### Nastavenie hodín

Tlačidlo DISP stlačte a podržte 2 sekundy: HH bude blikať. Hodiny nastavte otáčaním otočného gombíka VOL. Potom bude blikať MM. Minúty nastavte otáčaním otočného gombíka VOL. Potom stlačením tlačidla DISP opustíte nastavenie.

### Resetovanie zariadenia

Tlačidlo RESET je aktivované z nasledujúcich dôvodov:

- a) Niektoré tlačidlá nefungujú.
- b) NA displeji sa zobrazil chybový symbol.

**Poznámka:** ak stlačíte tlačidlo RESET, všetka pamäť sa stratí.

Prehrávanie hudby cez 3,5mm aux in konektor

Ak je k jednotke pripojený 3,5mm aux in konektor, stlačením tlačidla MODE prepnete do režimu AUX IN.



# OVLÁDANIE

---

## FUNGOVANIE RÁDIA

### Príjem rádiostanice

Na výber režimu rádia stlačte tlačidlo MODE. Potom stlačením tlačidla BAND zvolíte pásmo. Pre príjem želanej rádiostanice krátko stlačte tlačidlo ►►/◄◄ . Pre manuálne ladenie frekvencie stlačte a podržte tlačidlo ►►/◄◄ .

### Automatické uloženie stanice

Na automatické uloženie staníc pod numerické tlačidlá 1-6 pásma 1-3 stlačte a 2 sekundy podržte tlačidlo BAND.

### Manuálne uloženie stanice a vyvolanie predvolenej stanice

Naladte stanicu tlačidlom ◄◄ alebo ►► . Stlačte a na 2 sekundy podržte jedno z tlačidiel predvoľby 1-6. Aktuálna stanica sa uloží pod číselné tlačidlo. Na priame počúvanie stanice uloženej pod príslušným tlačidlom predvoľby krátko stlačte tlačidlo predvoľby (1~6).

## POUŽÍVANIE RDS (RADIO DATA SYSTEM)

### Alternatívna frekvencia (AF)

V položke AF v menu nastavenia stlačte a podržte gombík VOL. Nastavenie AF na on/off (zapnutie/vypnutie).

AF on: Na displeji sa objaví symbol „AF“. Pri prijatí stanice RDS sa zobrazí názov programu. Symbol AF začne blikať, ak sa signál vysielať zhorší. Spustí sa vyhľadávanie silnejšej stanice, ktorá je v zozname AF a prepne sa na stanicu s dobrým signálom. Ak na zozname AF nenájde silnejšiu stanicu, aktivuje režim PI SEEK na vyhľadávanie stanice s rovnakým PI.

AF off: Vypnite režim AF.

### Traffic Announcement (TA)

V položke TA v menu nastavenia stlačte a podržte gombík VOL. Nastavenie TA na on/off (zapnutie/vypnutie).

TA on: Keď je prijatá stanica TA, trvalo prepne do režimu rádia, na počúvanie stanice TA v ktoromkoľvek z RADIO/USB/AUX/BT režimov. Ak bola úroveň hlasitosti pod hlasitosťou TA, automaticky sa zvýši na TA hlasitosť.

TA off: Vypnite funkciu TA.

### Použitie PTY

V položke PTY v menu nastavenia stlačte a podržte gombík VOL. Objaví sa TPYSK.

Na výber druhov PTY stlačte tlačidlo ►►/◄◄ . Keď sa zobrazí druh PTY, ktorý si želáte, po 3 sekundách sa spustí automatické vyhľadávanie.

**Poznámka: Keď prijímate dobrý signál stanice RDS (ikona AF neblinká), môže sa aktualizovať automaticky.**

# OVLÁDANIE

---

## **Použitie USB/SD CARD**

Keď je do zariadenia vložená USB kľúč/SD karta, zariadenie automaticky prehrá súbor MP3/WMA, ak je už jednotka USB/SD vložená do zariadenia. Krátko stlačíte tlačidlo MODE, kým sa na displeji neobjaví režim USB/SD.

## **Výber súboru**

Ak si želáte preskočiť na ďalší/predchádzajúci súbor, stlačíte tlačidlo **▶▶ / ◀◀** . Ak si želáte pretočiť rýchlo dopredu alebo rýchlo dozadu, podržte tlačidlo **▶▶ / ◀◀** .

## **Play/Pause**

Na prehrávanie/pozastavenie súboru stlačíte tlačidlo **▶||** .

## **INT function:**

Na prehrávanie prvých 10 sekúnd každého súboru stlačíte tlačidlo INT. Na zrušenie tejto funkcie opäť stlačíte tlačidlo INT.

## **Funkcia RPT:**

Stlačíte tlačidlo RPT na opakovanie režimu: RPT FOLD/RPT ONE/RPT ALL(default).

## **Funkcia Random:**

Keď stlačíte tlačidlo RDM, všetky súbory sa budú prehrávať náhodne. Na zrušenie tejto funkcie opäť stlačíte tlačidlo RDM.

## **Vyberte adresár**

Stlačením tlačidla DIR +/DIR- vyberte adresár smerom nahor alebo nadol.

## **Vyhľadávanie piesne:**

Stlačením a podržaním tlačidla BAND zvolíte vyhľadávanie piesne, začne sa zobrazovať "TRK SCH", potom sa zobrazí "T \*\*\*", Otáčaním gombíka VOL zvolíte číslo a potom stlačíte gombík SEL na potvrdenie. Maximálny povolený počet piesní je 103.

## **UPOZORNENIE:**

- 1) Keď pripájate MP3 player prehrávač, ktorý má normálnu batériu (nenabíjateľnú batériu), vyberte batériu z MP3 player prehrávača a potom ho pripojte k USB rozhraniu. V opačnom prípade môže dôjsť k roztrhnutiu batérie.**
- 2) Ak sú na USB device/SD card dôležité súbory, nepripájajte ho k hlavnej jednotke na prehrávanie. Lebo akýkoľvek nesprávny úkon môže spôsobiť stratu súborov. Naša spoločnosť za to nepreberá žiadnu zodpovednosť.**

# OVLÁDANIE



---

## POUŽITIE BLUETOOTH



### PAIRING

Na mobilnom telefóne výberom položky Bluetooth vyhľadáte zariadenie Bluetooth. Na zozname sa objaví "BLAUPUNKT", zvolíte "BLAUPUNKT" a potom zadajte heslo "0000", ak je heslo potrebné. Po úspešnom spárovaní sa na LCD displeji zobrazí nápis BT.

### Prijatie/odmietnutie prichádzajúceho hovoru

V prípade prichádzajúceho hovoru stlačením tlačidla  prijmete hovor. Stlačením tlačidla  hovor odmietnete. Po ukončení rozhovoru stlačte tlačidlo  na ukončenie hovoru.

### Opätovné vytočenie čísla

V režime BT. Stlačením tlačidla  opäť vytočíte posledné telefónne  číslo, stlačením tlačidla zrušíte opätovné vytočenie čísla.

### Prenos hovoru medzi mobilným telefónom a zariadením

Počas hovoru môžete stlačením tlačidla  prenášať hovor medzi mobilným telefónom a zariadením.

### Hudba (A2DP)

Na prehrávanie alebo pozastavenie piesne krátko stlačte tlačidlo 1/PAU.

Ak chcete preskočiť skladbu dopredu, krátko stlačte tlačidlo , ak chcete preskočiť skladbu dozadu, krátko stlačte tlačidlo .

## VŠEOBECNÉ INFORMÁCIE

Požiadavky napájania	DC 12 V, uzemnenie negatívneho pólu
Rozmery puzdra	178 (š) x 97 (h) x 50 (v)
Maximálny výstupný výkon	4x20 W
Aktuálny prúd	5 A (max.)

## RÁDIO

Frekvenčný rozsah	FM 87,5 až 108,0 MHz..
IF	10.7 MHz
Citlivosť (S/N 3 dB)	4µV
Stereo separácia	>25dB

# OVLÁDANIE

## RIEŠENIE PROBLÉMOV

Predtým, ako si prejdete kontrolný zoznam, skontrolujte pripojenie káblov. Ak niektorý z problémov pretrváva aj napriek radám kontrolného zoznamu, obráťte sa na najbližšieho servisného zástupcu.

Symptóm	Príčina	Riešenie
Bez energie.	Spínač zapalovania vozidla nie je zapnutý.	Ak je napájací zdroj pripojený k obvodom príslušenstva vozidla, ale motor sa nehýbe, prepnite kľúč zapalovania do polohy „ACC“.
	Poistka je spálená.	Vymeňte poistku.
Nie je zvuk.	Hlasitosť je minimálna.	Nastavte hlasitosť na požadovanú úroveň.
	Káble nie sú správne pripojené.	Skontrolujte pripojenie káblov.
Tlačidlá ovládania nefungujú.	Zabudovaný mikropočítač nefunguje správne kvôli šumu.	Stlačte tlačidlo resetovania.
Rádio nefunguje. Automatický výber rádiostanice nefunguje.	Kábel antény nie je pripojený.	Zasuňte pevne kábel antény.
	Signály sú spíliš slabé.	Zvoľte stanicu manuálne.

## **Izjava o skladnosti**

Blaupunkt Competence Center Car Multimedia – Evo Sales, GmbH, izjavlja, da je naprava skladna z osnovnimi zahtevami in drugimi ustreznimi predpisi direktive 2014/53/EU.

Izjava o skladnosti je objavljena na Internet na spletni strani [www.blaupunkt.com](http://www.blaupunkt.com).



Izjava o skladnosti glede na direktivo RE Directive 2014/53/EU

Izjava o skladnosti glede na direktivo RoHS Directive 2011/65/EU

## **Garancija**

Garancijski pogoji so objavljeni na spletni strani [www.blaupunkt.com](http://www.blaupunkt.com).

## **Garancija**

Če potrebujete servis, poiščite podatke o naših partnerskih servisih v svoji državi na spletni strani [www.blaupunkt.com](http://www.blaupunkt.com).

# NAMESTITEV OPREME

## VARNOSTNI NAPOTKI ZA NAMESTITEV

1. Namestitev predvajalnika naj izvede le usposobljen strokovnjak.
2. Prosimo, da pred namestitvijo preberete navodila za namestitev in uporabo naprave.
3. Pred priključitvijo na električno omrežje obvezno priključite vse druge kable.
4. Da bi se izognili kratkemu stiku, preverite, ali so vsi kabli in odprta stikališča izolirani.
5. Prosimo, da po namestitvi fiksirate vse kable.
6. Prosimo, da se pri povezovanju predvajalnika držite navodil za uporabo. Če kable napačno povežete, lahko nastane škoda.
7. Kot vir napajanja lahko uporabljate le enosmerno napetost 12 V. Prepričajte se, ali je vaš avtomobil opremljen s tovrstnim katodnim ozemljitvenim električnim sistemom.
8. Prosimo, da kable povežete pravilno. Napačna povezava lahko povzroči okvare ali poškoduje električni sistem.

## NAMESTITEV NAPRAVE

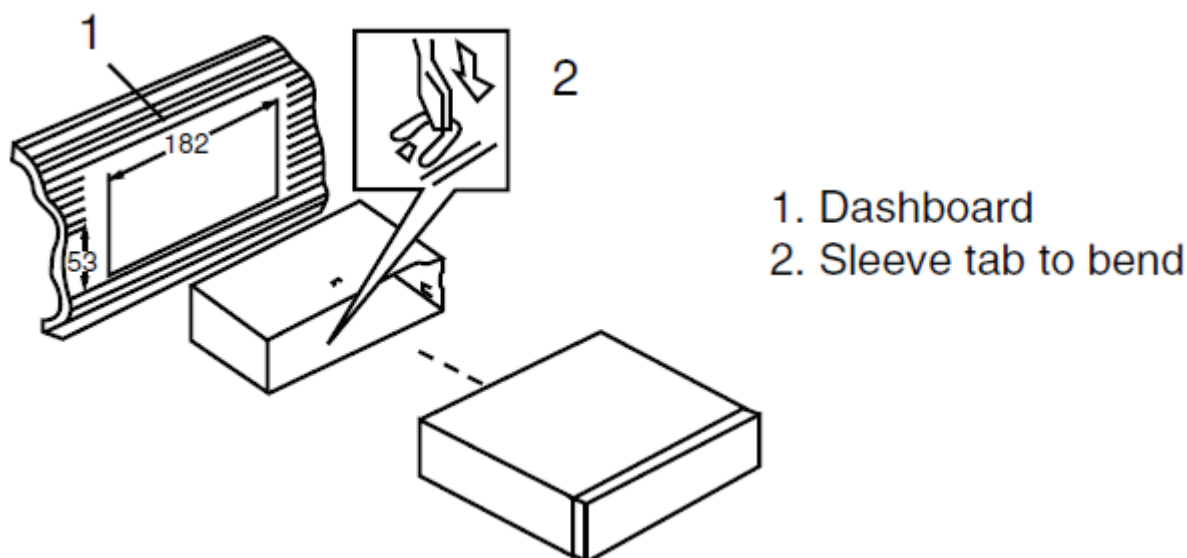

## ODSTRANITE NAPRAVO

Vstavite priložena ključa na obeh straneh naprave, dokler ne slišite klika. Če ključa ponovno izvlečete, boste lahko napravo odstranili z armaturne plošče.

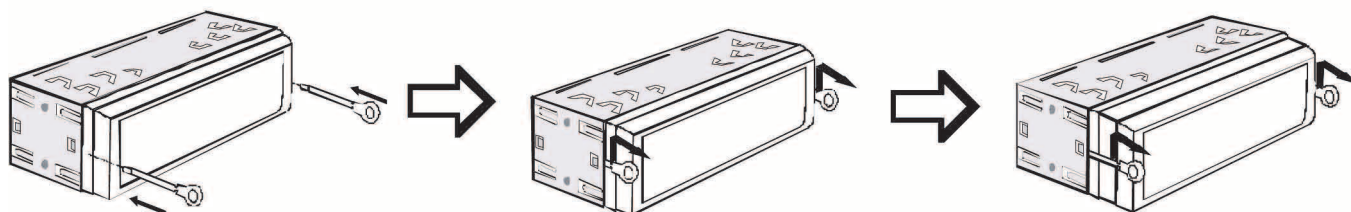

# ELEKTRIČNA PRIKLJUČITEV

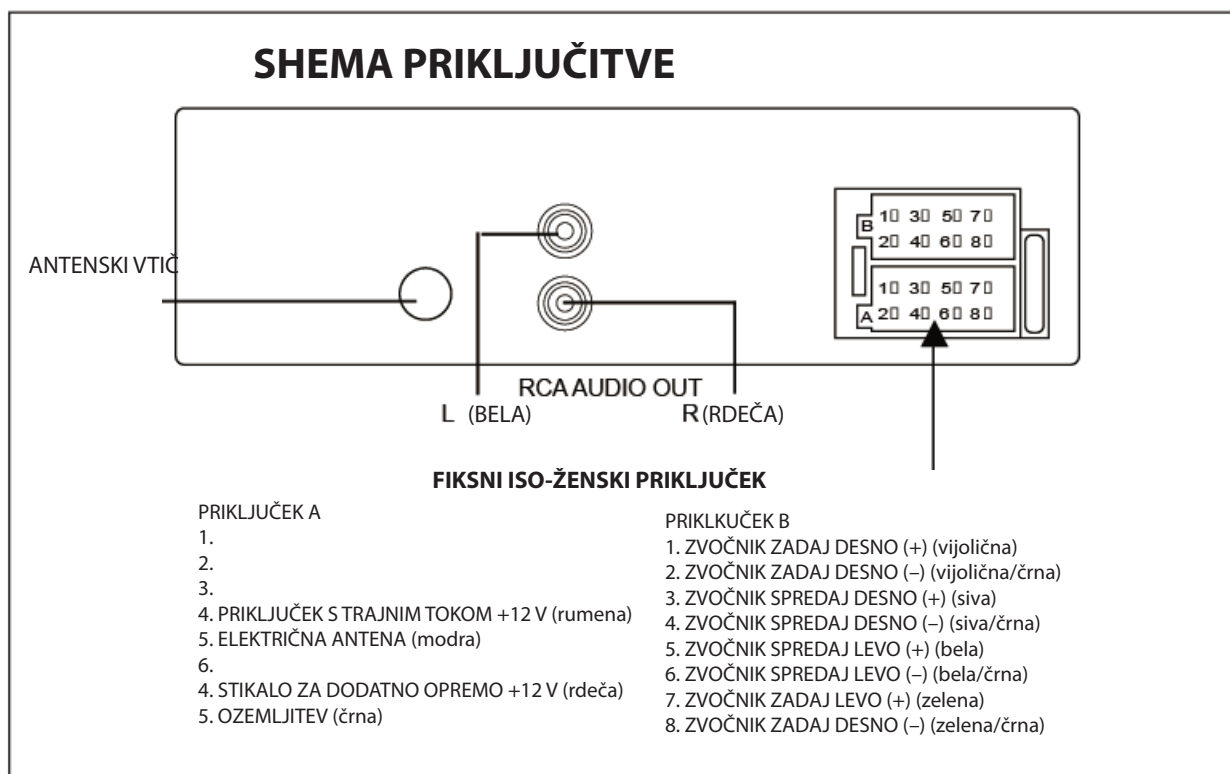



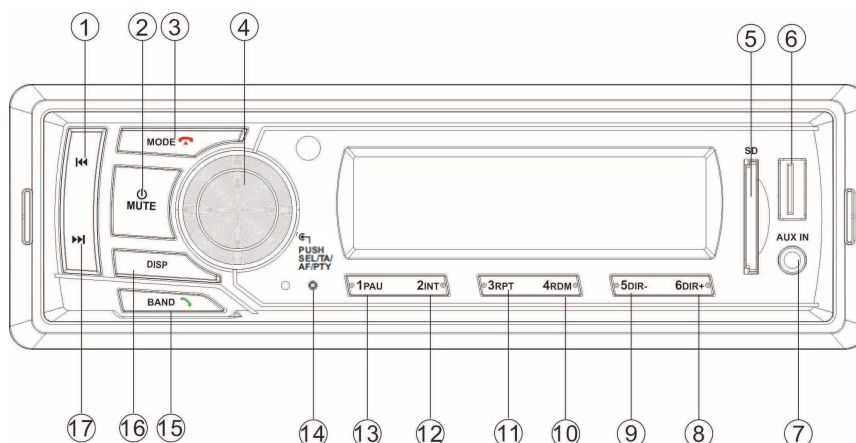

1. Ta predvajalnik kot vir napajanja lahko uporablja le enosmerno napetost 12 V s katodnim ozemljitvenim električnim sistemom.
2. Ne povežite s terminali akumulatorja, dokler niso vse povezave predvajalnika ustrezno priključene.
3. Poskrbite, da bo rumen kabel povezan z pozitivnim terminalom akumulatorja (+).
4. Pri menjavi varovalke poskrbite, da specifikacije ostanejo nespremenjene.
5. Optimalno delovanje dosežete, če uporabite kakovostne zvočnike z upornostjo 4–8 ohmov.

## UPRAVLJANJE



- |   |  |  |
|---|--|--|
| <ol style="list-style-type: none"> <li>1. </li> <li>2. </li> <li>3. </li> <li>4. </li> <li>5. SD interface</li> <li>6. USB interface</li> </ol> | <ol style="list-style-type: none"> <li>7. AUX IN</li> <li>8. 6 DIR+</li> <li>9. 5 DIR-</li> <li>10. 4 RDM</li> <li>11. 3 RPT</li> <li>12. 2 INT</li> </ol> | <ol style="list-style-type: none"> <li>13. 1 PAU</li> <li>14. Funkcija za ponastavitev</li> <li>15. BAND </li> <li>16. DISP</li> <li>17. </li> </ol> |
|---|--|--|

# GLAVNE FUNKCIJE

Tipka	Način upravljanja	RÁDIO	USB/SD	AUX IN	BLUETOOTH
<b>MOD</b> 	Kratek pritisk	sprememba vira	sprememba vira	sprememba vira	sprememba vira/ končaj klic
	Daljši pritisk	/	/	/	Končaj klic
<b>BAND/</b> 	Kratek pritisk	Menjava kanala	/	/	Sprejmi/kliči
	Daljši pritisk	Avtomatsko shrani	Iskanje skladb	/	
 <b>MUTE</b>	Kratek pritisk	Vklop/Utišaj	Vklop/Utišaj	Vklop/Utišaj	Vklop/Utišaj
	Daljši pritisk	Izklop	Izklop	Izklop	Izklop
<b>DISP</b>	Kratek pritisk	Prikaz ure	čas predvajanja <-->ID3	Prikaz ure	Prikaz ure
	Daljši pritisk	Nastavitev ure	Nastavitev ure	Nastavitev ure	Nastavitev ure
	Kratek pritisk	Išči	Prejšnji	/	Prejšnji
	Daljši pritisk	Znižaj glasnost	Previjanje nazaj	/	/
	Kratek pritisk	Išči	Naslednji	/	Naslednji
	Daljši pritisk	Zvišaj glasnost	Previjanje naprej	/	/
<b>1/PAU</b>	Kratek pritisk	Priklic postaje M1	Premor/Predvajanje	/	Premor/Predvajanje
	Daljši pritisk	Shrani kot postajo M1	/	/	/
<b>2/INT</b>	Kratek pritisk	Priklic postaje M2	INT Vklop/Izklop	/	/
	Daljši pritisk	Shrani kot postajo M2	/	/	/
<b>3/RPT</b>	Kratek pritisk	Priklic postaje M3	RPT on>RPT DIR>RPT ALL	/	/
	Daljši pritisk	Shrani kot postajo M3	/	/	/
<b>4/RDM</b>	Kratek pritisk	Priklic postaje M4	RDM Vklop/Izklop	/	/
	Daljši pritisk	Shrani kot postajo M4	/	/	/
<b>5/DIR-</b>	Kratek pritisk	Priklic postaje M5	DIR-	/	/
	Daljši pritisk	Shrani kot postajo M5	-10	/	/
<b>6/DIR+</b>	Kratek pritisk	Priklic postaje M6	DIR+	/	/
	Daljši pritisk	Shrani kot postajo M6	+10	/	/
<b>VOL</b>	Daljši pritisk	VOL Navzgor/Navzdol	VOL Navzgor/Navzdol	VOL Navzgor/Navzdol	VOL Navzgor/Navzdol
<b>SEL (push VOL)</b>	Kratek pritisk	VOL/BAS/TRE/BAL/FAD /LOUD/EQ/DX/STEREO	VOL/BAS/TRE/BAL/FAD /LOUD/EQ	VOL/BAS/TRE/BAL/FAD /LOUD/EQ	VOL/BAS/TRE/BAL/FAD /LOUD/EQ
	Daljši pritisk	AF/TA/PTY/TA VOL	AF/TA/TA VOL	AF/TA/TA VOL	AF/TA/TA VOL



# DELOVANJE

---

## OSNOVNE FUNKCIJE

### Vklop/izklop enote in funkcija utišaj

Za vklop naprave pritisnite tipko PWR/MUTE. Ko se sistem vklopi, s kratkim pritiskom na to tipko upravljate funkcijo utišaj (vklop/izklop). Z dolgim pritiskom na to tipko izklopite napravo.

### Upravljanje nastavitvev menija in zvoka

Večkrat pritisnite na tipko SEL za izbiro zvočnega menija.

FM Mode: BAS(Bass)-TRE(Treble)-BAL(Balance)-FAD(Fader)-LOUD-EQ- DX/LOCAL-STEREO/MONO

Pritiskajte in držite tipko SEL za upravljanje nastavitvev menija:

AF(ON/OFF)-TA(ON/OFF)-PTY OFF(PHY SPEECH/MUSIC)-TA VOL(default 20)

Pri vseh načinih: Vrtite gumb VOL za nastavitvev glasnosti.

### Prikaz ure

Ura se prikaže ob kratkem pritisku na tipko DISP.

### Nastavitvev ure

Pritisnite in držite tipko DISP vsaj dve sekundi. HH začne utripati. Vrtite gumb VOL za nastavitvev ure. Nato vrtite gumb VOL za spremembo na minute. Prav tako vrtite gumb VOL za nastavitvev minut. Na koncu pritisnite tipko DISP za izhod.

### Ponastavitvev naprave

Tipko RESET uporabite v naslednjih primerih:

- a) Nekatere tipke ne delujejo.
- b) Na zaslonu se prikaže simbol napake.

**Opozorilo:** Če pritisnete tipko RESET, boste izgubili vse, kar je bilo shranjeno v spominu.

Predvajanje glasbe prek AUX-vhoda 3,5 mm

**Ko priklopite zvočni vir na 3,5 mm priključek naprave, pritisnite tipko MODE za preklon na način AUX IN.**

# DELOVANJE

---

## DELOVANJE RADIA

### Sprejem radijske postaje

Pritisnite tipko MODE za prekop na radijski način. Nato pritisnite tipko BAND za izbiro kanala. S kratkim pritiskom na tipko ►►/◄◄ izberite želeno radijsko postajo. Pritisnite tipko ►►/◄◄ in jo držite za ročno iskanje frekvence.

### Avtomatsko shranjevanje postaje

Pritisnite tipko BAND in jo držite 2 sekundi, da avtomatsko shranite postaje pod številkami 1–6 za kanale 1–3.

### Ročno shranjevanje postaje in priklic trenutne postaje

Izbiranje postaje z eno izmed naslednjih tipk: ◄◄ ali ►► . Pritisnite in dve sekundi držite eno izmed tipk, označenih 1–6. Trenutna postaja bo shranjena pod izbrano številko. S kratkim pritiskom na izbrano tipko (1–6) avtomatsko preidete na poslušanje postaje, ki ste jo shranili.

## DELOVANJE SISTEMA RDS (RADIO DATA SYSTEM)

### Alternativna frekvenca (AF)

V nastavitvah izberite AF (pritisnite gumb VOL in ga držite). Nastavite vklop/izklop funkcije AF.

AF on (vklop): Simbol AF se prikaže na zaslonu. Ime programa se prikaže ob sprejemu RDS-postaje. AF-simbol začne utripate, če se signal oddaje slabša. Naprava začne iskati AF-postajo z močnejšim signalom in preklopi nanjo. Če AF-postaja z močnejšim signalom ni na voljo, naprava aktivira način za iskanje postaje PI SEEK, ki je enak kot PI.

AF off (izklop): Izklop načina AF.

### Traffic Announcement (TA, prometna obvestila)

V nastavitvah izberite TA (pritisnite gumb VOL in ga držite). Nastavite vklop/izklop funkcije TA

TA on (vklop): Ko naprava začne sprejemati TA-postajo, se začasno preklopi na radijski način z namenom poslušanja TA-postaje, ne glede na trenutni način delovanja (RADIO/USB/AUX/BT). Če je bila trenutna nastavljena glasnost nižja od glasnosti TA, se ta samodejno zviša na glasnost TA.

TA off (izklop): Izklop funkcije TA.

### Delovanje PTY

V nastavitvah izberite PTY (pritisnite gumb VOL in ga držite). Ko se prikaže TPYSK, pritisnite tipko ►►/◄◄ za izbiranje vrste PTY. Ko se prikaže PTY-vrsta, ki jo želite, po treh sekundah sledi samodejno iskanje.

**Opomba: Ko naprava sprejema kakovosten signal RDS-postaje (simbol AF ne utripa), se ura mogoče posodobi samodejno.**

# DELOVANJE

---

## **Delovanje načina USB/SD CARD**

Ko vstavite USB-driver/SD-card (USB-ključ/SD-kartico) v napravo, bo predvajalnik samodejno začel predvajati datoteke MP3/WMA. Če je disk USB/SD že vstavljen v napravo, izbirajte s pritiskanjem na tipko MODE, dokler ne pridete do načina USB/SD.

## **Izberi datoteko**

S pritiskanjem na tipko ►►/ ◄◄ se premikate na naslednjo/prejšnjo datoteko. Držite tipko ►►/ ◄◄ za hitro previjanje naprej in nazaj.

## **Play/Pause (Predvajanje/Premor)**

Pritisnite tipko ►|| za premor/predvajanje izbrane datoteke.

## **INT-function (funkcija INT):**

Pritisnite tipko INT za predvajanje prvih 10 sekund vsake datoteke. Ponovno pritisnite tipko INT za preklic te funkcije.

## **RPT-function (funkcija RPT)**

Pritisnite tipko RPT za izbiro načina ponavljanja: RPT FOLD/RPT ONE/RPT ALL (default).

## **Random function (naključno predvajanje)**

Pritisnite tipko RDM za naključno predvajanje datotek. Ponovno pritisnite isto tipko za preklic te funkcije.

## **Izberite seznam predvajanja**

Pritisnite tipki DIR+/DIR- za premikanje po seznamih navzgor in navzdol.

## **Iskanje skladb**

Pritisnite tipko BAND in jo držite za iskanje pesmi; prikaže se »TRK SCH« in nato se prikaže »T\*\*\*«. Z vrtenjem gumba VOL lahko izbirate po številkah, nato pritisnete tipko SEL za potrditev. Največje dovoljeno število skladb je 103.

## **OPOZORILO:**

- 1) Pri povezovanju MP3-player (MP3-predvajalnika), ki ima navadne baterije (ne polnilne baterije), je treba baterije iz MP3-player najprej odstraniti in šele nato ga lahko povežemo z vmesnikom USB. Sicer lahko baterije počijo.
- 2) Če imate na USB-device/SD-card (USB-ključu/SD-kartici) shranjene pomembne datoteke, ju ne priključujte na glavno napravo za predvajanje. Zaradi morebitnih napak pri delovanju bi lahko prišlo do izgube datotek. Naše podjetje ne sprejema odgovornosti za takšne izgube.

# DELOVANJE



---

## POUŽITIE BLUETOOTH

### PAIRING

Na mobilnem telefonu izberite možnost Bluetooth, iskanje naprav Bluetooth. Na seznamu bi se morala pojaviti naprava BLAUPUNKT, izberite BLAUPUNK in vtipkajte geslo 0000, če ga telefon zahteva. Ko je seznanjanje dokončano, se na LCD-zaslonu prikaže simbol BT.



### Sprejemanje/Zavračanje dohodnega klica

Ob dohodnem klicu pritisnite tipko , da na klic odgovorite. Pritisnite tipko, , da klic zavrnete. Ko končate pogovor, pritisnite tipko  za prekinitev klica.



### Ponovi glasovni klic

V načinu BT. Pritisnite tipko  za ponoven klic na zadnjo telefonsko številko, pritisnite tipko za prekinitev ponovnega klica.

### Prenos klica med mobilnim telefonom in napravo

Med klicem lahko pritisnete tipko  za prenos telefonskega klica med mobilnim telefonom  in napravo.

### (A2DP) Glasba

Za predvajanje skladbe ali premor pri predvajanju uporabite kratek pritisk na tipko 1/PAU key. Če želite preskočiti skladbo, uporabite kratek pritisk na tipko , za vrnitev na prejšnjo skladbo uporabite kratek pritisk na tipko .

## SPLOŠNO

Zahteve za obratovalno napetost:	DC 12 voltov (enosmerna napetost), negativna ozemljitev
Dimenzije	178 (D) × 97 (Š) × 50 (V)
Maksimalna izhodna moč:	4x20 watts
Poraba toka:	5 A (maks.)

## RADIO

Frekvenčna pokritost:	FM 87,5 až 108,0 MHz..
Vmesna frekvenca:	10.7 MHz
Občutljivost (S/N 3 dB)	4µV
Stereo ločevanje	>25dB

# DELOVANJE

## REŠEVANJE TEŽAV

Pred pregledovanjem kontrolnega seznama napak preverite, ali je električna priključitev brezhibna. Če se pojavijo težave tudi po tem, ko ste preverili vse točke kontrolnega sezama, se posvetujte z najbližjim servisom.

Okvara	Vzrok	Rešitev
Ni napetosti.	Stikalo za vžig avtomobila je izklopljeno.	Če je vir napetosti pomožno vezje avtomobila in se motor ne premika, ključ za vžig vklopite v položaj ACC.
	Varovalka je pregorela.	Zamenjajte pregorelo varovalko.
Ni zvoka.	Preverite, ali je glasnost znižana na najnižjo vrednost.	Glasnost prilagodite na zeleno raven.
	Električna priključitev ni ustrezno speljana.	Preverite električno priključitev.
Tipke za upravljanje ne delujejo.	Vgrajeni mikroračunalnik ne deluje pravilno zaradi glasnega zvoka.	Pritisnite tipko za ponastavitev.
Radio ne deluje. Samodejno izbiranje radijskih postaj ne deluje.	Antenski kabel ni povezan.	Ni dovolj signala.
	Signal je prešibek.	Ročno izberite postajo.

## **Conformity Belgesi**

Blaupunkt Competence Center Car Multimedia - Evo Sales GmbH, cihazın 2014/53 / AB direktifinin temel şartlarına ve dięer ilgili düzenlemelere uygun olduęunu beyan eder.

Uygunluk belgesi internette [www.blaupunkt.com](http://www.blaupunkt.com) adresinde bulunabilir.



RE Directive 2014/53/EU ile iliřkili Uygunluk Belgesi  
RoHS Directive 2011/65/EU ile iliřkili Uygunluk Belgesi

## **Garanti**

Garanti řartları [www.blaupunkt.com](http://www.blaupunkt.com) adresinde bulunmaktadır.

## **Garanti**

Onarım servisi kullanmanız gerekirse, ülkenizdeki servis ortakları ile ilgili bilgileri [www.blaupunkt.com](http://www.blaupunkt.com) adresinde bulabilirsiniz.

# KURULUM

## KURULUM HAKKINDA BİLGİLER

1. Bu cihaz profesyonel teknisyen tarafından kurulmalıdır.
2. Kurulumdan önce ekipmanın kullanım talimatını dikkatlice okuyun.
3. Güç bağlantısını yapmadan önce diğer kabloları bağladığınızdan emin olun.
4. Kısa devreyi önlemek için, açıkta kalan tüm kabloların yalıtkan olduğundan emin olun.
5. Kurulumdan sonra tüm kabloları düzeltin.
6. Müzikçalar cihazının bu kullanım kılavuzuna göre yapın. Yanlış kurulum hasara neden olabilir.
7. Bu oynatıcı yalnızca 12V DC cihaza uygundur ve lütfen aracınızın bu tür katod topraklı elektrik sistemine ait olduğundan emin olun.
8. Kabloları doğru şekilde bağlayın. Yanlış bağlantı arızaya neden olabilir veya elektrik sistemine zarar verebilir.

## CİHAZIN TAKMASI

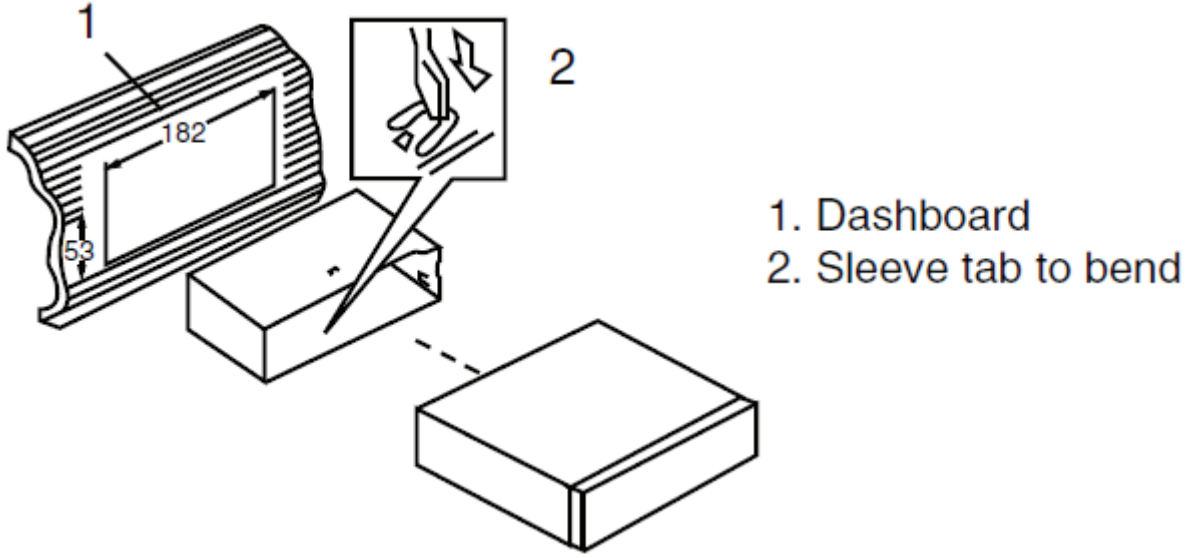

## CİHAZIN ÇIKARILMASI

Cihazın her iki tarafında verilen anahtarları tık sesi gelinceye kadar yerleştirin. Anahtarları çekmeyi ve cihazın gösterge panosunun çıkarmalarını sağlar.

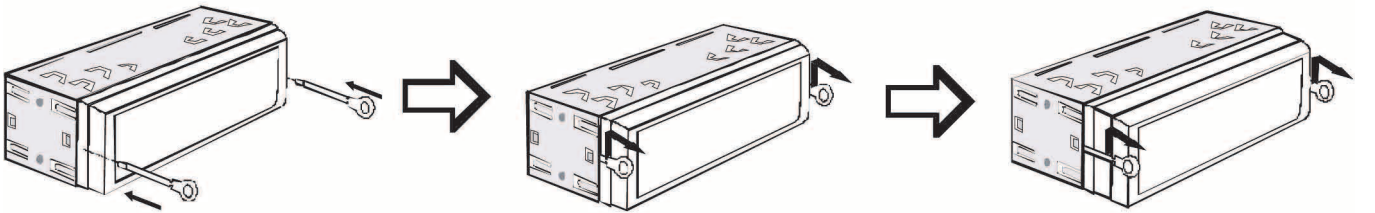

# KABLO BAĞLANTISI

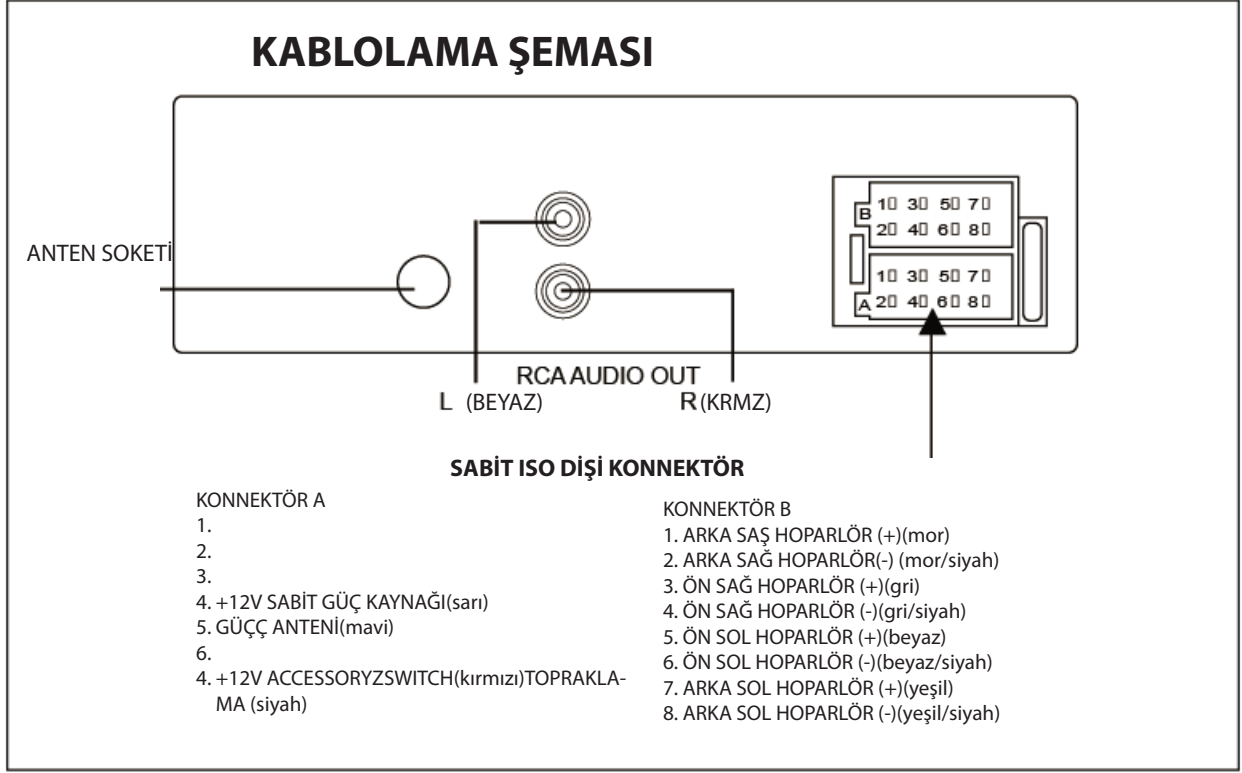

1. Bu müzikçalar yalnızca 12V DC katot topraklama elektrik sistemi tarafından kullanılabilir.
2. Araç aküsü terminallerini, müzikçalar kesinlikle sağlam bir bağlantı noktası buluncaya kadar bağlamayın.
3. Sarı kabloyu akünün pozitifine (+) bağladığınızdan emin olun.
4. Sigortayı değiştirirken özelliklerin aynı olduğundan emin olun.
5. 4-8 Ohm değerinde kaliteli bir hoparlör kullanılması, ekipmanın en iyi şekilde çalışmasını sağlayacaktır.



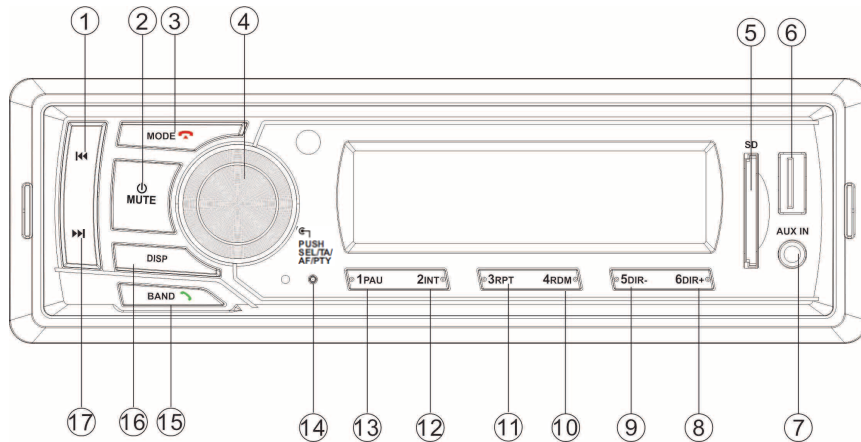

## KUMANDALARIN YERLEŞİMİ



- |                  |           |                     |
|------------------|-----------|---------------------|
| 1.               | 7. AUX IN | 13. 1 PAU           |
| 2.               | 8. 6 DIR+ | 14. Reset fonksyonu |
| 3.               | 9. 5 DIR- | 15. BAND            |
| 4.               | 10. 4 RDM | 16. DISP            |
| 5. SD interface  | 11. 3 RPT | 17.                 |
| 6. USB interface | 12. 2 INT |                     |



# DÜĞME FONKSİYONLARI

Düğme	İşlem	RÁDIO	USB/SD	AUX IN	BT
<b>MOD</b> 	Kısa	kaynak deęiřimi	kaynak deęiřimi	kaynak deęiřimi	kaynak deęiřimi / beklemeye al
	Uzun	/	/	/	Beklemeye al
<b>BAND/</b> 	Kısa	Bant deęiřtir	/	/	Cevapla/ara
	Uzun	Auto Store	Track search	/	
 <b>MUTE</b>	Kısa	Açık/Sessiz	Açık/Sessiz	Açık/Sessiz	Açık/Sessiz
	Uzun	Kapalı	Kapalı	Kapalı	Kapalı
<b>DISP</b>	Kısa	Saati göster	Oynama süresi <-->ID3	Saati göster	Saati göster
	Uzun	Saat ayarları	Saat ayarları	Saat ayarları	Saat ayarları
	Kısa	Ařaęıya arama	önceki	/	önceki
	Uzun	kapat	Geri hızlı	/	/
	Kısa	arama	sonraki	/	sonraki
	Uzun	Ses ver	İleri hızlı	/	/
<b>1/PAU</b>	Kısa	M1 istasyonu geri çağır	pause/onyat	/	pause/onyat
	Uzun	M1 istasyonuna kaydet	/	/	/
<b>2/INT</b>	Kısa	M2 istasyonu geri çağır	INT açık/kapalı	/	/
	Uzun	M2 istasyonuna kaydet	/	/	/
<b>3/RPT</b>	Kısa	M3 istasyonu geri çağır	RPT on>RPT DIR>RPT ALL	/	/
	Uzun	M3 istasyonuna kaydet	/	/	/
<b>4/RDM</b>	Kısa	M4 istasyonu geri çağır	RDM açık/kapalı	/	/
	Uzun	M4 istasyonuna kaydet	/	/	/
<b>5/DIR-</b>	Kısa	M5 istasyonu geri çağır	DIR-	/	/
	Uzun	M5 istasyonuna kaydet	-10	/	/
<b>6/DIR+</b>	Kısa	Recall M6 station	DIR+	/	/
	Uzun	M6 istasyonuna kaydet	+10	/	/
<b>VOL</b>	Uzun	VOL yukarı/ařaęı	yukarı/ařaęı	yukarı/ařaęı	VOL yukarı/ařaęı
<b>SEL (push VOL)</b>	Kısa	VOL/BAS/TRE/BAL/ FAD /LOUD/EQ/DX/ STEREO	VOL/BAS/TRE/BAL/ FAD /LOUD/EQ	VOL/BAS/TRE/BAL/ FAD /LOUD/EQ	VOL/BAS/TRE/BAL/FAD / LOUD/EQ
	Uzun	AF/TA/PTY/TA VOL	AF/TA/TA VOL	AF/TA/TA VOL	AF/TA/TA VOL

# İŞLEMLER

---

## TEMEL İŞLEMLER

### **Cihazı açma / kapatma ve sessiz fonksyonu**

Cihazı açmak için PWR / MUTE düğmesine basın. Sistem açıkken, mute modu açma / kapama için bu düğmeye basın. Cihazı kapatmak için bu düğmeyi basılı tutun.

### **Ses ve ayarlar menüsü ayarları**

Ses menüsü için art arda SEL düğmesine basın:

FM Mode: BAS(Bass)-TRE(Treble)-BAL(Balance)-FAD(Fader)-LOUD-EQ- DX/LOCAL -STEREO/MONO

Ayar menüsü için SEL düğmesini basılı tutun:AF(ON/OFF)-TA(ON/OFF)-PTY OFF(PTY SPEECH/MUSIC)-TA VOL(default 20)

Her maddede VOL düğmesini çevirerek ayarlayınız.

### **Saati göster**

Saati göstermek için kısaca süre DISP düğmesine basın.

### **Saat ayarları**

DISP düğmesini 2 saniye boyunca basılı tutun. HH yanıp sönecek. Saati ayarlamak için VOL düğmesini çevirin, ardından MM olarak değiştirmek için VOL düğmesini çevirin. Ayrıca dakikayı ayarlamak için VOL düğmesini çevirin. Çıkmak için DISP düğmesine basın.

### **Cihazı reset etme**

RESET düğmesi aşağıdaki nedenlerden dolayı etkinleştirilmelidir:

- Bazı düğmeler çalışmıyor.
- Ekranda hata sembolü görünüyor.

**Not:** RESET butonuna basıldığında, tüm hafıza kaybolacaktır.

Müziği 3.5mm yakındaki aux ile çalınız

**Cihazın 3,5 mm yakına bir ses kaynağı takıldığında AUX IN moduna geçmek için MODE düğmesine basın.**

# İŞLEMLER

## RADYO İŞLEMLERİ

### Radyo istasyonu çekmesi

Radyo modunu seçmek için MODE düğmesine basın. Ardından bir bant seçmek için BAND düğmesine basın. İsteddiğiniz radyo istasyonunu almak için kısaca ►►/◄◄ düğmesine basın. Frekansı manuel olarak ayarlamak için ►►/◄◄ düğmesini basılı tutun.

### Auto Store istasyonu

İstasyonları, 1~3 bandın 1-6 sayısal tuşlarına otomatik olarak kaydetmek için BAND düğmesini 2 saniye basılı tutun

### Manuel olarak istasyonu kaydet ve önceden ayarlanmış istasyonu çağır

◄◄ veya ►► tuşu ile bir istasyona ayarlama

1-6 ön ayar tuşlarından birini 2 saniye basılı tutun. Geçerli istasyon, sayısal tuşa kaydedilir. İlgili ön ayar tuşuna kaydedilen istasyonu doğrudan dinlemek için ön ayar düğmesine (1 ~ 6) kısaca basın.

## RDS (RADIO DATA SYSTEM) İŞLEMİ

### Alternatif Frekans (AF)

Ayar menüsünün AF öğesinde (VOL düğmesini basılı tutun). AF'yi açık / kapalı olarak ayarlaması.

AF açık: Ekranda "AF" sembolü belirir. Program adı, bir RDS istasyonunu alırken görüntülenir. Yayın sinyali zayıflarsa "AF" sembolü yanıp sönmeye başlar. AF listesinde bulunan ve daha güçlü istasyonu aranıp, daha güçlü bir istasyona bağlanılacaktır. AF listesinde daha güçlü bir istasyon bulunmazsa. PI SEEK modunu, aynı PI olan arama istasyonuna aktive edilcektir. AF kapalı: AF modunu kapalı.

### Traffic Announcement (TA)

Ayarlar menüsünün TA öğesinde (VOL düğmesine basılı tutun). TA'yı açık / kapalı olarak ayarlaması.

TA açık: bir TA istasyonu alındığında, RADIO / USB / AUX / BT modunda bulunan TA istasyonunu dinlemek için geçici olarak radyo moduna geçilecektir. Ses seviyesi TA sesinin altındaysa, otomatik olarak TA sesine yükseltilecektir.

TA kapalı: TA işlevini kapalı.

### PTY işlemi

Ayarlar menüsünün PTY öğesinde (VOL düğmesine basılı tutun). TPYSK göstermesi.

PTY çeşitlerini seçmek için ►►/◄◄ düğmesine basın. İsteddiğiniz PTY türü gösterildiğinde, otomatik arama 3 saniye sürer.

**Not: İyi bir sinyal RDS istasyonu alındığı takdirde geçerli. (AF simgesi yanıp sönmüyor). Saat otomatik olarak güncellenebilir.**

# İŞLEMLER

---

## USB / SD CARD işlemi

Cihaza bir USB driver / SD card takıldığında, cihaz MP3 / WMA dosyasını otomatik olarak oynatır. Cihaza önceden bir USB / SD sürücü takılıysa USB / SD modu ekranı görünene kadar MODE düğmesine kısa süre basmaya devam ediniz.

## Dosya Seç

Sonraki / önceki dosyaya atlamak için ►► / ◀◀ düğmesine basın. Hızlı ileri veya hızlı geri almak için ►► / ◀◀ düğmesini basılı tutun.

## Play/Pause

Dosyayı duraklatmak/oynatmak için ►|| düğmesine basınız.

## INT function:

Her dosyanın ilk 10 saniyesini oynatmak için INT düğmesine basın. Bu işlevi iptal etmek için tekrar INT düğmesine basın.

## RPT fonksyonu:

Tekrarlama modunu seçmek için RPT düğmesine basın:RPT FOLD/RPONE/RPT ALL(default).

## Random fonksyonu:

RDM düğmesine basın, tüm dosyalar karışık oynatılacaktır. Bu işlevi iptal etmek için düğmeye tekrar basın.

## Dizin seç

Yukarı veya aşağı dizini seçmek için DIR + / DIR- düğmesine basın.

## Uzun arama

Şarkı aramayı seçmek için BAND düğmesini basılı tutun, "TRK SCH" gösterecek ardından "T \*\*\*" görüntülenecektir Sayıyı seçmek için VOL düğmesini çevirebilir, ardından onaylamak için SEL düğmesine basın. En fazla 103 şarkıya izin verilir.

## DİKKAT:

- 1) Normal bataryaya sahip bir MP3 player'ı bağlarken (şarj edilemeyen batarya), bataryayı MP3 player'den çıkarmanız ve ardından USB arayüzüne bağlamanız gerekir. Aksi takdirde, pilin patlamasına neden olabilir.
- 2) USB device'ta / SD card'ta önemli dosyalar olduğunda, oynatmak için ana cihazye bağlamayın. Herhangi bir yanlış işlem dosya kaybına neden olabilir. Şirketimize bunun için herhangi bir sorumluluk yüklenemez



# İŞLEMLER

## BLUETOOTH İŞLEMİ



### PAIRING

Cep telefonunda Bluetooth cihazını arayarak Bluetooth ögesini seçin. Listede "BLAUPUNKT" görünecektir, "BLAUPUNKT" seçeneğini seçin ve eğer şifre istenirse "0000" şifresini girin. Başarılı bir eşleşme yapıldığında, BT işareti LCD ekranında gösterilecektir.

### Gelen aramayı cevaplama / reddetme

Bir çağrı geldiğinde cevaplamak için  tuşuna basın. Aramayı reddetmek için tuşuna basın . Görüşme bittiğinde, aramayı kapatmak için  tuşuna basın.

### Tekrar arama



BT modunda son telefon numarasını tekrar aramak için  tuşuna, tekrar arama işlemini iptal etmek için  tuşuna basın.

### Aramayı cep telefonu ile cihaz arasında aktarma

Konuşma modunda, telefon görüşmesini cep telefonu ile cihaz arasında aktarmak için  tuşuna basın.

### (A2DP) Müzik

Bir şarkıyı çalmak veya duraklatmak için, 1 / PAU tuşuna kısa basın.

Bir parçayı ileri atlamak için, tuşuna  kısa basın, bir parçayı geriye doğru sarmak için  tuşuna kısa basın.

## GENEL

Güç Kaynağı Gereksinimleri

DC 12 Volt, Negatif Topraklama

Cihaz ölçüleri

178 (W) x 97 (D) x 50 (H)

Maksimum çıkış gücü

4x20 watts

Akım drenj

5 Ampere (maks.)

## RADYO

Frekans Kapsamı

FM 87,5'ten 108,0 MHz..

IF

10.7 MHz

Duyarlılık (S/N 3 dB)

4µV

Stereo Ayırma

>25dB

# İŞLEMLER

## SORUN GİDERME

Kontrol listesine geçmeden önce, kablo bağlantısını kontrol edin. Kontrol listesinden geçtikten sonra sorunlardan herhangi biri devam ederse, en yakın servis bayinize danışın.

Belirti	Neden	Çözüm
Güç yok	Araba kontak anahtarı açık değil.	Güç kaynağı araç aksesuar devrelerine bağlı, ancak motor hareket etmiyorsa, kontak anahtarını "ACC" konumuna getirin.
	Sigorta atmış.	Sigortayı değiştirin.
Ses yok	Ses seviyesi minimumda	Sesi istediğiniz seviyeye ayarlayın.
	Kablolama uygun şekilde bağlanmamıştır.	Kablolama bağlantısını kontrol edin..
İşlev tuşları çalışmıyor	Dahili mikrobilgisayar, gürültü nedeniyle düzgün çalışmıyor.	Reset tuşuna basınız.
Radyo çalışmıyor. Radyo istasyonu otomatik seçimi çalışmıyor.	Anten kablosu bağlı değil.	Anten kablosunu sıkıca yerleştirin.
	Sinyaller çok zayıf	Manuel olarak bir istasyon seçin.